



DYNEX®

19" LCD TV

Téléviseur ACL de 19 po

Televisor con pantalla LCD de 19"

DX-LCDTV19

USER GUIDE • GUIDE DE L'UTILISATEUR • GUÍA DEL USUARIO

Dynex DX-LCDTV19 19" LCD TV

Contents

Safety information	2
LCD TV components.....	3
Front.....	3
Jacks.....	3
Remote control.....	4
Setting up your LCD TV	4
Installing remote control batteries	4
Connecting an antenna	5
Connecting cable or satellite TV.....	5
Connecting a component video device	5
Connecting an S-Video device	5
Connecting a standard A/V device	6
Connecting an HDMI device.....	6
Connecting a computer	6
Using your LCD TV.....	6
Turning your LCD TV on and off.....	6
Adjusting the volume.....	7
Selecting the video mode.....	7
Selecting the TV signal source.....	7
Memorizing channels.....	7
Adding channels to the channel list.....	7
Adding or removing a channel.....	7
Changing channels.....	8
Selecting the picture mode	8
Viewing channel information	8
Setting the sleep timer.....	8
Adding favorite channels.....	8
Tuning to a favorite channel	8
Adjusting picture settings.....	8
Adjusting advanced video settings	8
Adjusting audio settings.....	9
Adding a channel label.....	9
Setting the time	9
Setting the closed caption mode	9
Setting closed caption styles	9
Setting parental controls	10
Changing the password.....	11
Adjusting the VGA picture	11
Adjusting the component picture.....	11
Troubleshooting	12
Specifications	12
Legal notices	13
One-year limited warranty	15
Français	17
Español	33

Safety information



Warning: To reduce the risk of electric shock, do not remove the cover or back. No user serviceable parts inside. Refer servicing to qualified service personnel.

To reduce the risk of fire or electric shock, do not expose your LCD TV to rain or moisture.

Caution: To prevent electric shock, match the wide blade on the power cord plug to the wide slot on an electric outlet. If the plug does not fit, consult a licensed electrician to replace the obsolete outlet. Do not modify the power cord plug, or you will defeat this safety feature.



This symbol indicates that dangerous voltage constituting a risk of electric shock is present within your LCD TV. This label is located on the back of your LCD TV.



This symbol indicates that there are important operating and maintenance instructions in the literature accompanying your LCD TV.

Important safety instructions

- 1 Read these instructions.
- 2 Keep these instructions.
- 3 Heed all warnings.
- 4 Follow all instructions.
- 5 Do not use your LCD TV near water.
- 6 Clean only with a dry cloth.
- 7 Do not block any ventilation openings. Install in accordance with the manufacturer's instructions.
- 8 Do not install near any heat sources such as radiators, heat registers, stoves, or other apparatus (including amplifiers) that produce heat.
- 9 Do not defeat the safety purpose of the polarized or grounding-type plug. A polarized plug has two blades with one wider than the other. A grounding type plug has two blades and a third grounding prong. The wide blade or the third prong is provided for your safety. If the provided plug does not fit into your outlet, consult an electrician for replacement of the obsolete outlet.
- 10 Protect the power cord from being walked on or pinched particularly at plugs, convenience receptacles, and the point where they exit from your LCD TV.
- 11 Only use attachments or accessories specified by the manufacturer.
- 12 Use only with a cart, stand, tripod, bracket, or table specified by the manufacturer.
- 13 Unplug your LCD TV during lightning storms or when unused for long periods of time.
- 14 Refer all servicing to qualified service personnel.
- 15 Servicing is required when your LCD TV has been damaged in any way, such as the power-supply cord or plug is damaged, liquid has been spilled or objects have fallen into your LCD TV, your LCD TV has been exposed to rain or moisture, does not operate normally, or has been dropped.



16 If an outside antenna or cable system is connected to your LCD TV, make sure that the antenna or cable system is grounded to provide some protection against voltage surges and built-up static charges. Article 810 of the National Electrical Code, ANSI/NFPA No. 70, provides information with respect to correct grounding of the mast and supporting structure, grounding of the lead-in wire to an antenna discharge unit, size of grounding conductors, location of the antenna-discharge unit, connection to grounding electrodes, and requirements for the grounding electrode.

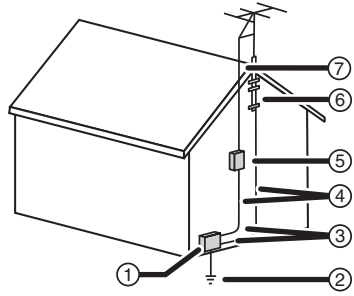

1	Electric service equipment
2	Power service grounding electrode system
3	Ground clamps
4	Grounding conductors
5	Antenna discharge unit
6	Grounding clamp
7	Antenna lead-in wire

LCD TV components

Front

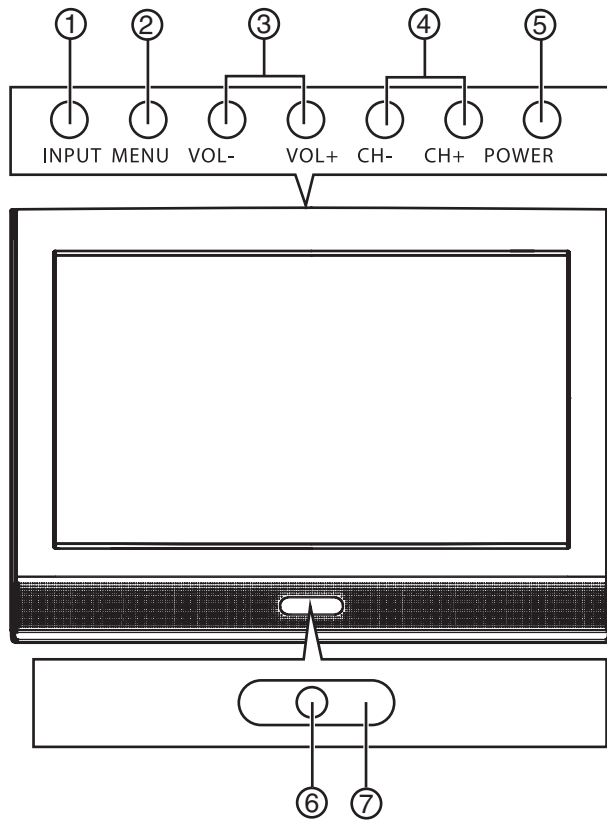

#	Component	Description
1	INPUT	Press to select the video mode. You can select TV, Composite, S-Video, VGA, Component, or HDMI.
2	MENU	Press to open the on-screen menu.
3	VOL-/VOL+	Press to decrease or increase the volume.
4	CH-/CH+	Press to go to the previous or next channel.
5	POWER	Press to turn your LCD TV on or off.
6	Power LED	Lights when your LCD TV is turned on. When your LCD TV is in standby mode, the LED is red. When your LCD TV is on, the LED is green.
7	Remote sensor	Receives signals from the remote control. Do not block.

Jacks

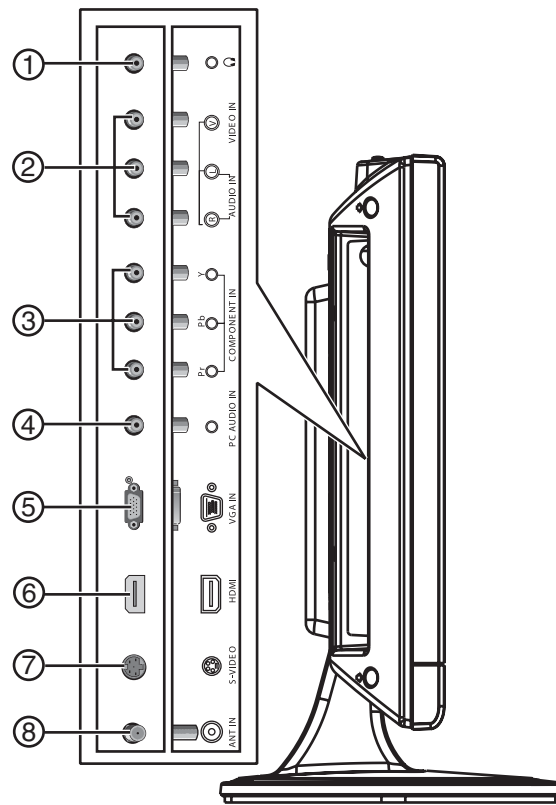

#	Jack	Description
1	Headphone	Plug headphones into this jack.
2	AUDIO IN/VIDEO IN	Plug an audio cable into the left and right audio jacks to provide sound for a standard A/V device, and S-Video device, or a component video device. Plug a video cable into the video jack a standard A/V device.
3	COMPONENT IN	Plug a component video device into these jacks.

#	Jack	Description
4	PC AUDIO IN	Plug an audio cable for a computer into this jack.
5	VGA IN	Plug a video cable for a computer into this jack.
6	HDMI	Plug an HDMI device into this jack. This jack sends both audio and video.
7	S-VIDEO	Plug an S-Video device into this jack.
8	ANT IN	Plug your outside antenna, cable box, or satellite box into this jack.

Remote control

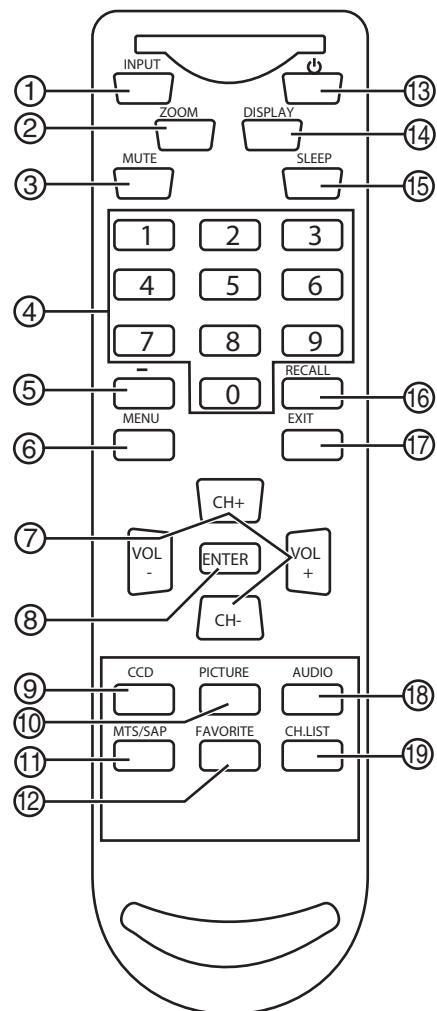

#	Button	Description
1	INPUT	Press to select the video mode. You can select TV , Composite , S-Video , VGA , Component , or HDMI .
2	ZOOM	Press to select the aspect ratio. You can select Wide , Zoom , Cinema , Full Screen , or Normal .
3	MUTE	Press to turn off the sound. Press again to restore the sound.
4	Numbers	Press to enter channel numbers or passwords.

#	Button	Description
5	—	Press to select a digital sub-channel.
6	MENU	Press to open the on-screen menu.
7	VOL+/VOL- CH+/CH-	Press to increase or decrease the volume. Press to go to the next higher or lower channel.
8	ENTER (OK)	Press to confirm selections.
9	CCD	Press to select the closed caption mode.
10	PICTURE	Press one or more times to select a picture mode. You can select Personal , Standard , Mild , or Fresh .
11	MTS/SAP	Press to select the audio mode. You can select Stereo , Mono , or SAP (second audio program).
12	FAVORITE	Press to open the favorite channel list.
13	⏻	Press to turn your LCD TV on or off.
14	DISPLAY	Press to display channel information.
15	SLEEP	Press to set the sleep timer.
16	RECALL	Press to go to the previously viewed channel.
17	EXIT	Press to close the on-screen menu.
18	AUDIO	Press to select the audio mode.
19	CH.LIST	Press to open the channel list.

Setting up your LCD TV

Installing remote control batteries

To install remote control batteries:

- 1 Remove the battery compartment cover.

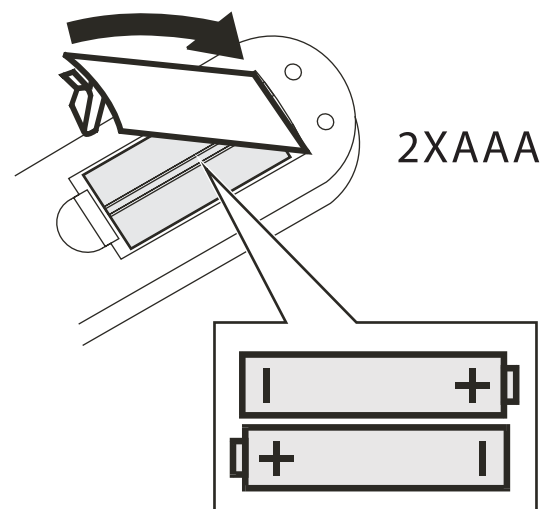

- 2 Insert two AAA batteries into the battery compartment. Make sure that you align the + and - symbols on the batteries with the + and - symbols inside the battery compartment.
- 3 Replace the battery compartment cover.

Notes: Make sure that there is no obstruction between the remote control and the remote sensor on your LCD TV.

Keep the remote control away from heat sources or humid areas.
Strong light may affect the signal between the remote control and the remote sensor on your LCD TV. If the remote control does not work, change the position of the remote control.
Make sure that the batteries are alkaline batteries. Batteries must be of the same type.
Do not mix old and new batteries.
Do not use rechargeable batteries.

Connecting an antenna

Caution: Do not bend the bronze wires on the cables.

To connect an antenna:

- 1 Make sure that your LCD TV is turned off.
- 2 Plug one end of a 75 ohm cable (not included) into the **ANT IN** jack on the back of your LCD TV.

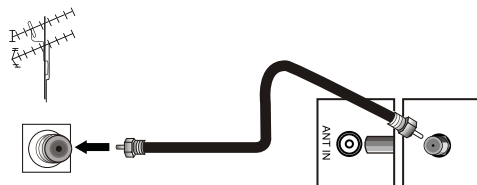

- 3 Plug the other end of the cable into the outside antenna jack.

Notes: To improve picture quality in an area with poor signal reception, install a signal amplifier.

If you want to connect two TVs to the antenna, install a two-way signal splitter.

Connecting cable or satellite TV

To watch cable or satellite TV, you need a TV tuner device or a cable or satellite TV converter box.

There are two ways to connect cable or satellite TV to your LCD TV.

Option 1: To connect cable or satellite TV:

- 1 Make sure that your LCD TV and converter box are turned off.
- 2 Connect a 75 ohm cable (not included) to the **RF** jack on the cable or satellite TV converter box and to the **ANT IN** jack on the back of your TV.

Caution: Do not bend the bronze wires on the cables.

- 3 Connect one end of a 75 ohm cable (not included) to the cable jack on the cable or satellite TV converter box and to the cable or satellite TV wall jack.
- 4 Set the channel switch on the cable or satellite TV converter box to **3** or **4**.
- 5 Turn on your LCD TV and the converter box, then tune your LCD TV to the same channel you set the channel switch to.
- 6 Use the cable or satellite TV remote control to tune channels.

Option 2: To connect cable or satellite TV:

- 1 Make sure that your LCD TV and cable or satellite converter box are turned off.
- 2 Connect audio and video out jacks on the cable or satellite TV converter box to the **AUDIO IN** and **VIDEO IN** jacks on the back of your TV.

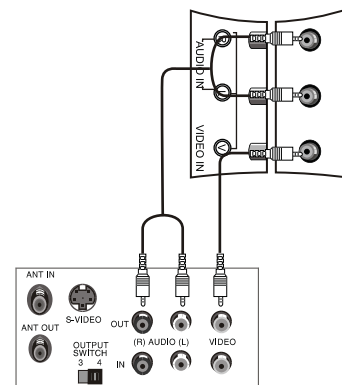

- 3 Turn on your LCD TV and the converter box, then press **INPUT** to select **TV**.
- 4 Use the cable or satellite TV remote control to tune channels.

Connecting a component video device

To connect a component video device:

- 1 Make sure that your LCD TV and component video device are turned off.
- 2 Connect the component video device's video output jacks (Y, Pb, Pr) to the **COMPONENT IN** (Y, Pb, and Pr) jacks on the back of your LCD TV.

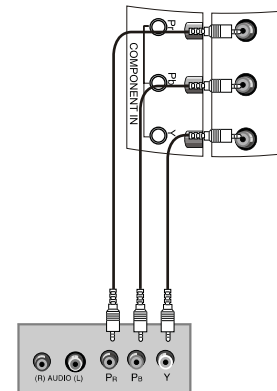

- 3 Connect the component video device's audio output jacks to the **AUDIO IN** (L and R) jacks on the back of your TV.
- 4 Turn on your LCD TV and the component video device, then press **INPUT** to select **Component**.

Connecting an S-Video device

To connect an S-Video device:

- 1 Make sure that your LCD TV and S-Video device are turned off.
- 2 Connect an S-Video cable (not included) to the S-Video out jack on the S-Video device and to the **S-VIDEO** jack on the back of your LCD TV.

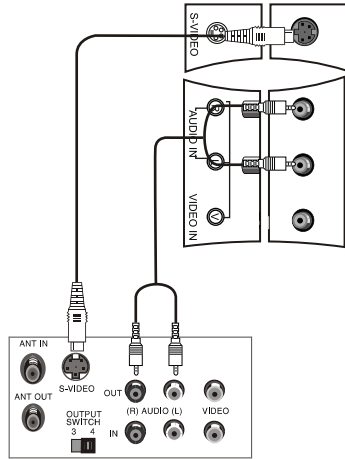

- 3 Connect an audio cable to the left and right audio out jacks on the S-Video device and to the **AUDIO IN** (L and R) jacks on the back of your LCD TV.
- 4 Turn on your LCD TV, then turn on the S-Video device.
- 5 Press **INPUT** to select **S-Video**.

Connecting a standard A/V device

To connect a standard A/V device:

- 1 Make sure that your LCD TV and A/V device are turned off.
- 2 Connect a standard A/V cable (not included) to the audio and video output jack on your standard A/V device and to the **AUDIO IN** (L and R) and **VIDEO IN** jacks on the back of your TV. The white connector is left audio. The red connector is right audio. The yellow connector is video.

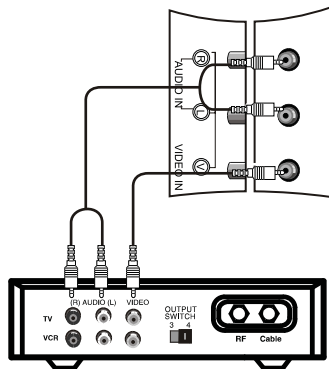

- 3 Turn on your LCD TV and the standard A/V device, then press **INPUT** to select **Composite**.

Connecting an HDMI device

Note: Both audio and video are transmitted through the HDMI jack.

To connect an HDMI device:

- 1 Connect an HDMI cable to the HDMI output jack on the HDMI device and to the **HDMI** jack on your LCD TV.

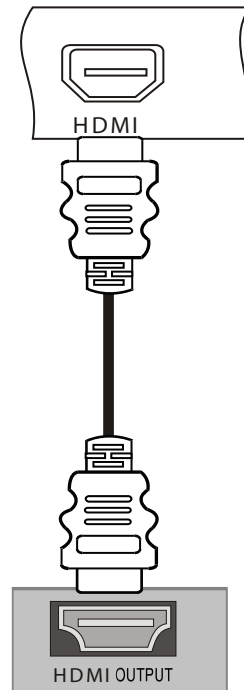

- 2 Turn on your LCD TV and the HDMI device, then press **INPUT** to select **HDMI**.

Connecting a computer

To connect a computer:

- 1 Make sure that your LCD TV and computer are turned off.
- 2 Connect a VGA cable to the VGA port on the back of the computer and to the **VGA IN** jack on the back of your LCD TV. Make sure that you tighten the screws on the ends of the VGA cable.

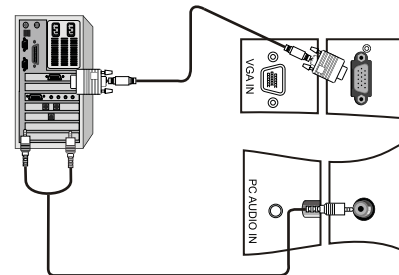

- 3 Connect a computer audio cable to the left and right audio output jacks on the computer and to the **PC AUDIO IN** jack on the back of your LCD TV.
- 4 Turn on the computer and your LCD TV, then press **INPUT** to select **VGA**.

Notes: If the picture quality is not good:

Adjust the brightness and contrast.

Change the PC's video resolution.

Change the refresh rate for the PC's video card. If you cannot change the refresh rate for the video card, you may need to replace the video card.

Using your LCD TV

Turning your LCD TV on and off

To turn your LCD TV on and off:

- 1 Plug the power cord into a power outlet. The LED on the front of your LCD TV lights red.
- 2 Press **⏻**. The LED lights green.

Adjusting the volume

To adjust the volume:

- Press **VOL+** or **VOL-** to increase or decrease the volume. A number appears on the screen to indicate the volume level.
- Press **MUTE** to mute the sound. Press **MUTE** or **VOL+** to restore the sound.

Selecting the video mode

To select the video mode:

- Press **INPUT** one or more times to select the video mode you want. You can select **TV**, **Composite**, **S-Video**, **VGA**, **Component**, or **HDMI**.

Selecting the TV signal source

To select the TV signal source:

- 1 Press **MENU**, then press **CH+** or **CH-** one or more times until the following menu opens.

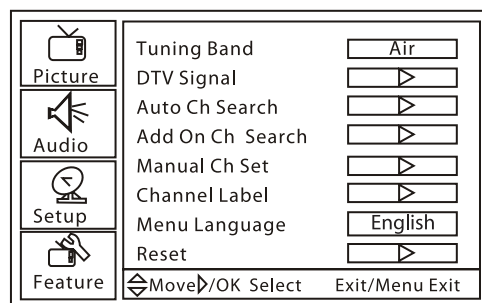

- 2 Press **VOL+** or **ENTER**, then press **CH+** or **CH-** one or more times to select **Tuning Band**.
- 3 Press **VOL+** or **ENTER** to select the TV signal source. You can select **Cable Auto**, **Air**, **Cable**, **Cable HRC**, or **Cable IRC**. If you use satellite TV, select **Air** or **Cable** depending on the type of satellite TV signal.

Memorizing channels

To select channels with the **CH** buttons, your LCD TV needs to memorize channels. When your LCD TV memorizes channels, it scans for channels with signals, then stores the channel information into memory.

To memorize channels:

- 1 Press **MENU**, then press **CH+** or **CH-** one or more times until the following menu opens.

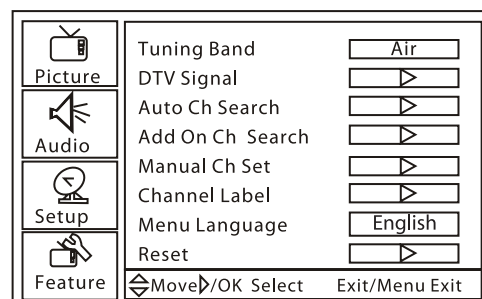

- 2 Press **VOL+** or **ENTER**, then press **CH+** or **CH-** one or more times to select **Auto Ch Search**.
- 3 Press **VOL+** or **ENTER** to start scanning for channels. Your LCD TV searches for channels that have a signal. Any channel that has no signal or a poor signal are not saved. During the search, the following appears.

Autoprogram Menu	
NTSC Channel 19	Not Found
Analog Channels Found	2
Digital Channels Found	0
Progress(%)	12
Exit/Menu Stop	

Your LCD TV scans for analog channels, then scans again for digital channels. When the search is complete, the first channel appears on the screen.

Adding channels to the channel list

You can add channels that were not found in a previous scan for channels.

For example, if your LCD TV found channels 1 through 20 and you select the **Add On Ch Search** option, your LCD TV scans for channels starting at 21.

To add channels to the channel list:

- 1 Press **MENU**, then press **CH+** or **CH-** one or more times until the following menu opens.

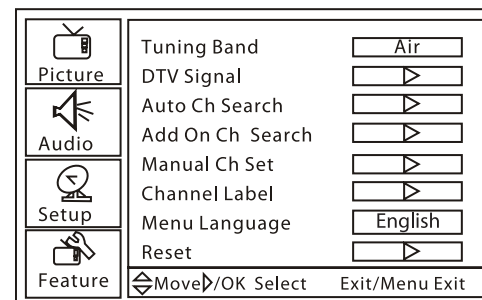

- 2 Press **VOL+** or **ENTER**, then press **CH+** or **CH-** one or more times to select **Add On Ch Search**.

Adding or removing a channel

You can add or remove a channel to or from the channel list. If you remove a channel from the list, your LCD TV skips the channel when you press the **CH** buttons. You can still tune to the channel by pressing the number buttons.

To manually add or remove a channel:

- 1 Press **MENU**, then press **CH+** or **CH-** one or more times until the following menu opens.

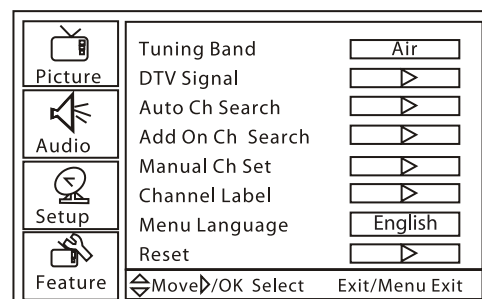

- 2 Press **VOL+** or **ENTER**, then press **CH+** or **CH-** one or more times to select **Manual Ch Set**.
- 3 Press **ENTER**. The following appears.

Manual Channel Set Menu		
Ch 42-1	ATSCdmo	Viewable
Ch 2-0		Viewable
Ch 11-0		Viewable
Move	OK Change	Exit/Menu Exit

- Press **CH+** or **CH-** to select the channel you want to add or remove, then press **ENTER** to add or remove the channel from the list.

Changing channels

To change channels:

- Press **CH+** or **CH-** to go to the next higher or lower channel in the memorized channel list.
Or, press the number buttons for the channel you want, then press **ENTER**.
- Or, press **CH.LIST** to display the memorized channel list, press **CH+** or **CH-** to select the channel you want, then press **ENTER**.
- Or, to select a sub-channel, tune to the main channel, press **-**, then press the number button for the sub-channel you want. For example, to select digital channel **11.1**, press **11**, press **-**, then press **1**. To select analog channel **13.0**, press **13**, press **-**, then press **0**. You must press **-** after you press **13**, or you will go to digital channel **13**.

Selecting the picture mode

To select the picture mode:

- Press **PICTURE** one or more times to select the mode you want. You can select **Personal**, **Standard**, **Mild**, or **Fresh**.

Viewing channel information

To view channel information:

- Press **DISPLAY**. Current channel information appears.

Setting the sleep timer

You can set an amount of time you want your LCD TV to wait before it turns off automatically.

To set the sleep timer:

- Press **SLEEP** one or more times to select the time you want. You can select **Sleep Timer-0min**, **Sleep Timer-5min**, **Sleep Timer-10min**, **Sleep Timer-15min**, **Sleep Timer-30min**, **Sleep Timer-4 min**, **Sleep Timer-60min**, **Sleep Timer-90min**, **Sleep Timer-120min**, **Sleep Timer-180min**, or **Sleep Timer-240min**.

Adding favorite channels

To add a favorite channel:

- Press **CH.LIST**. The channel list opens.
- Press **CH+** or **CH-** to select a channel.
- Press **FAVORITE** to add the channel to the favorites channel list.
- To remove a favorite channel, open the channel list, select the channel you want to remove, then press **FAVORITE**.

Tuning to a favorite channel

To tune to a favorite channel:

- Press **FAVORITE**. The favorite channel list opens.
- Press **CH+** or **CH-** to select the channel. Your LCD TV automatically tunes to the channel you selected.

Adjusting picture settings

To adjust picture settings:

- Press **MENU**, then press **CH+** or **CH-** one or more times until the following menu opens.

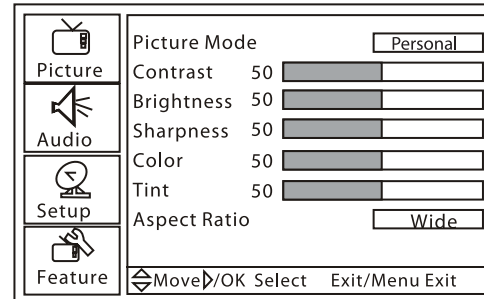

- Press **VOL+** or **ENTER**, then press **CH+** or **CH-** to select an option. You can select:

- Picture Mode**—Selects the picture mode. You can select **Personal**, **Standard**, **Mild**, or **Fresh**.
- Contrast**—Adjusts the contrast.
- Brightness**—Adjusts the brightness.
- Sharpness**—Adjusts the sharpness.
- Color**—Adjusts the color saturation.
- Tint**—Adjusts the color tone. This option is only available in NTSC mode.
- Aspect Ratio**—Selects the aspect ratio. You can select **Wide**, **Zoom**, **Cinema**, **Full Screen**, or **Normal**.

Note: You can also press **PICTURE** to select the picture mode.

- Press **VOL+** or **ENTER**, then press **VOL+** or **VOL-** to adjust the option.

Adjusting advanced video settings

To adjust advanced picture settings:

- Press **MENU**, then press **CH+** or **CH-** one or more times until the following menu opens.

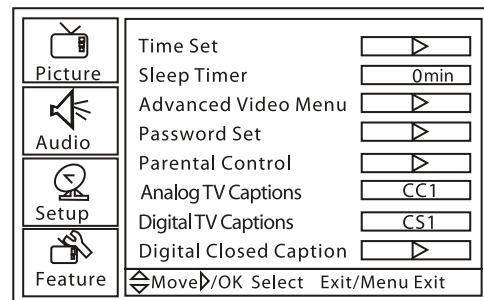

Note: The options shown in this graphic are for TV mode. For other modes, the options vary.

- Press **VOL+** or **ENTER**, then press **CH+** or **CH-** one or more times to select **Advanced Video Menu**.
- Press **VOL+** or **ENTER**. The following menu opens.

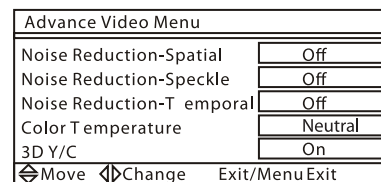

- Press **CH+** or **CH-** to select an option. You can select:

- Noise Reduction-Spatial**—Select **On** or **Off**.
- Noise Reduction-Speckle**—Select **On** or **Off**.
- Noise Reduction-Temporal**—Select **On** or **Off**.
- Color Temperature**—Select **Neutral**, **Warm**, or **Cool**.
- 3D Y/C**—Select **On** or **Off**.

Adjusting audio settings

To adjust audio settings:

- 1 Press **MENU**, then press **CH+** or **CH-** one or more times until the following menu opens.

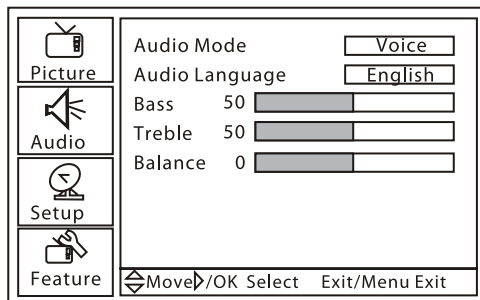

- 2 Press **VOL+** or **ENTER**, then press **CH+** or **CH-** to select an option. You can select:
 - **Audio Mode**—Selects the audio mode. You can select **User**, **Voice**, **Concert**, or **Jazz**.
 - **Audio Language**—Selects the audio language.
 - **Bass**—Adjusts the bass. This setting is only saved if **Audio Mode** is set to **User**.
 - **Treble**—Adjust the treble. This setting is only saved if **Audio Mode** is set to **User**.
 - **Balance**—Adjusts the output for the left and right speakers.
- 3 Press **VOL+** or **ENTER**, then press **VOL+** or **VOL-** to adjust the option.

Adding a channel label

To add a channel label:

- 1 Press **MENU**, then press **CH+** or **CH-** one or more times until the following menu opens.

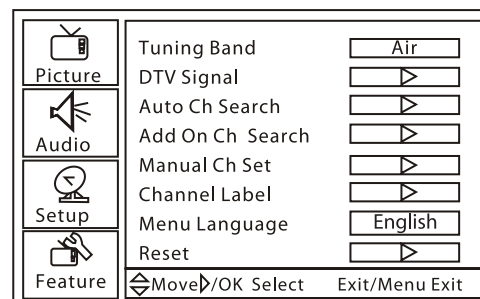

- 2 Press **VOL+** or **ENTER**, then press **CH+** or **CH-** one or more times to select **Channel Label**.
- 3 Press **VOL+** or **ENTER**. The following appears.

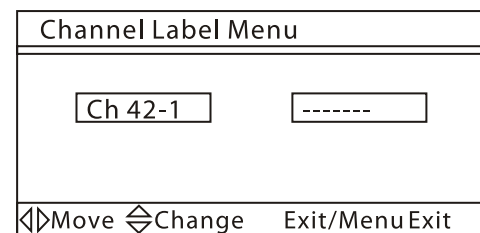

- 4 Press **VOL+** or **VOL-** to select the which character you want to enter.
- 5 Press **CH+** or **CH-** to enter a character. You can enter seven characters.

Setting the time

To set the time:

- 1 Press **MENU**, then press **CH+** or **CH-** one or more times until the following menu opens.

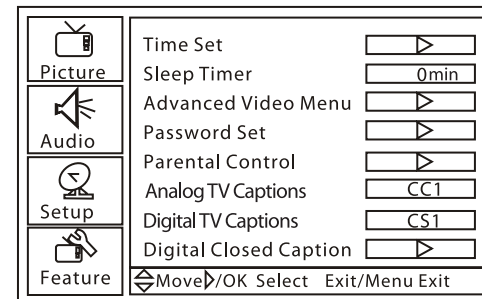

- 2 Press **VOL+** or **ENTER**, then press **CH+** or **CH-** one or more times to select **Time Set**.
- 3 Press **VOL+** or **ENTER**. The following appears.

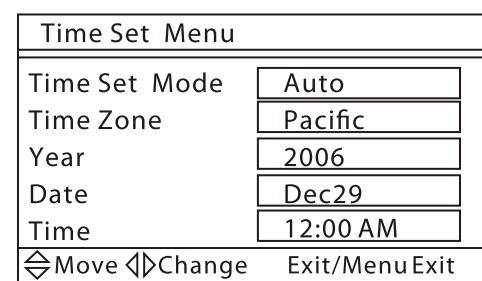

- 4 Press **CH+** or **CH-** to select **Time Set Mode**, then press **VOL+** or **VOL-** to select **Manual**.
- 5 Press **CH+** or **CH-** to select **TIME**, then press **VOL+**, **VOL-** to set the time.
- 6 To set the time zone, press **CH+** or **CH-** to select **Time Zone**, then press **VOL+** or **VOL-** to select the time zone.
- 7 To set the date, press **CH+** or **CH-** to select **Year** or **Date**, then press **VOL+** or **VOL-** to set the year or date.

Setting the closed caption mode

To select the closed caption mode:

- Press **CCD** one or more times while in TV, Composite, or S-Video mode.

In NTSC mode, you can select:

- **CC1**—Displays a written version of the audio.
- **CC2** through **CC4**—Displays a second language version of the audio or other information provided by the broadcaster.
- **TEXT1**—Displays the program guide and other information provided by the broadcaster. This mode covers a large area of the screen.
- **TEXT2** through **TEXT4**—Displays information provided by the broadcaster. This mode covers a large area of the screen.

In ATSC mode, you can select **CS1** through **CS6**.

Setting closed caption styles

You can set closed caption styles only when in DTV mode.

To set closed caption styles:

- 1 Press **MENU**, then press **CH+** or **CH-** one or more times until the following menu opens.

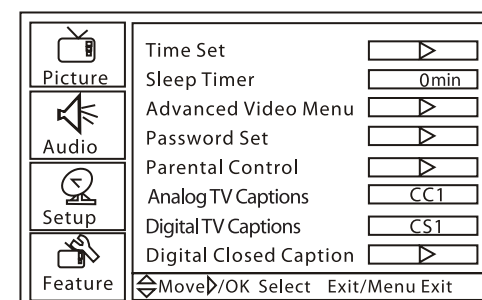

- Press **VOL+** or **ENTER**, then press **CH+** or **CH-** one or more times to select **Digital Closed Caption**.
- Press **VOL+** or **ENTER**. The following appears.

Digital Closed Caption	
Style	Automatic
Size	Automatic
Font	Automatic
Text Color	Automatic
Text Opacity	Automatic
Background Color	Automatic
Background Opacity	Automatic
Edge Effect	Automatic
Edge Color	Automatic
CLOSED CAPTION SAMPLE	
⇐ Move ⇨ Change Exit/Menu Exit	

- Press **CH+** or **CH-** to select the option you want to change, the press **VOL+** or **VOL-** to change the style. You can select **Style**, **Size**, **Font**, **Text Color**, **Text Opacity**, **Background Color**, **Background Opacity**, **Edge Effect**, and **Edge Color**.
Note: If you set the Style option to Automatic, you cannot adjust any other closed caption options.

Setting parental controls

You can block TV programs and movies based on their ratings. Some of the TV ratings have sub-ratings.

US TV ratings

NONE	Not rated.
TV-Y	Suitable for all children.
TV-Y7	Suitable for children 7 and older. This type program may include comic or mild physical violence.
TV-G	Suitable for general audiences. This type program may include little or no violence, no strong language, and little or no sexual language or situations.
TV-PG	Parental guidance suggested. This type program may include limited violence, some suggested sexual language or situations, and occasional offensive language.
TV-14	Parental guidance strongly suggested. This type program may include sexual content, offensive language, and intense violence.
TV-MA	Mature audiences only.

US TV sub-ratings

ALL	Blocks all available sub-ratings.
FV	Fantasy violence.
L	Offensive language.
S	Sexual language.
V	Violence.
D	Sexually suggestive language.

English Canadian TV ratings

E	No programs are blocked.
---	--------------------------

C	Suitable for all children. No offensive language, nudity, or sexual content.
C8+	Suitable for children over 8. No offensive language, nudity, or sexual content.
G	Suitable for all audiences.
PG	Parental guidance suggested. May contain some content not suitable for young children.
14+	Suitable for children over 14. Parents are strongly recommended not to let children and pre-teens view a program with this rating.
18+	Adults only. Not suitable for children under 18.

French Canadian ratings

E	No programs are blocked.
G	General audiences.
8 ans+	Suitable for children 8 and over.
13 ans+	Suitable for children 13 and over.
16 ans+	Suitable for children 16 and over.
18 ans+	Suitable for adults only.

Movie ratings

NONE	Not yet rated.
G	General audiences.
PG	Parental guidance suggested.
PG-13	Parents strongly cautioned. May not be suitable for children under 13.
R	Restricted. Not suitable for children under 17 without parental supervision.
NC-17	No suitable for children under 17.
X	Adults only.

To set parental controls:

- Press **MENU**, then press **CH+** or **CH-** one or more times until the following menu opens.

Picture	Time Set	▶
	Sleep Timer	0min
Audio	Advanced Video Menu	▶
	Password Set	▶
Setup	Parental Control	▶
	Analog TV Captions	CC1
Feature	Digital TV Captions	CS1
	Digital Closed Caption	▶
⇐ Move/OK Select Exit/Menu Exit		

- Press **VOL+** or **ENTER**, then press **CH+** or **CH-** one or more times to select **Parental Control**.
- Press **VOL+** or **ENTER**. The *Enter Password* screen opens.

Enter Password			
□	□	□	□

- Press the number buttons to enter the password. The default password is **0000**. The *Parental Control Menu* screen opens.

Parental Control Menu	
US Ratings	<input type="text"/>
Canadian Rating	<input type="text"/>
Advanced Rating	Off
Move ▸/OK Select Exit/Menu Exit	

Note: The Advanced Rating option appears only in Digital TV mode.

- Press **CH+** or **CH-** to select **US Ratings** or **Canadian Rating**, then press **VOL+** or **ENTER**. One of the following ratings screens opens.

Parental Control Menu	
MPAA	TV RATING
NONE <input type="checkbox"/>	ALL FV L S V D
G <input type="checkbox"/>	NONE
PG <input type="checkbox"/>	TV-Y <input type="checkbox"/>
PG-13 <input type="checkbox"/>	TV-Y7 <input type="checkbox"/>
R <input type="checkbox"/>	TV-G <input type="checkbox"/>
NC-17 <input type="checkbox"/>	TV-PG <input type="checkbox"/>
X <input type="checkbox"/>	TV-14 <input type="checkbox"/>
	TV-MA <input type="checkbox"/>
Move ▸ OK Change Menu Exit	

Canadian Rating Menu			
Canadian English		Canadian French	
E <input type="checkbox"/>	C <input type="checkbox"/>	E <input type="checkbox"/>	G <input type="checkbox"/>
C8+ <input type="checkbox"/>	G <input type="checkbox"/>	8 ans+ <input type="checkbox"/>	13 ans+ <input type="checkbox"/>
PG <input type="checkbox"/>	14+ <input type="checkbox"/>	16 ans+ <input type="checkbox"/>	18 ans+ <input type="checkbox"/>
18+ <input type="checkbox"/>			
Move ▸ OK Change Exit/Menu Exit			

- Press **CH+** or **CH-** to select the rating you want to block, then press **ENTER**. The rating you selected and all higher ratings are blocked.

Changing the password

To change the password:

- Press **MENU**, then press **CH+** or **CH-** one or more times until the following menu opens.

Picture	Time Set	<input type="text"/>
Audio	Sleep Timer	0min
Setup	Advanced Video Menu	<input type="text"/>
Feature	Password Set	<input type="text"/>
	Parental Control	<input type="text"/>
	Analog TV Captions	CC1
	Digital TV Captions	CS1
	Digital Closed Caption	<input type="text"/>
	Move ▸/OK Select Exit/Menu Exit	

- Press **VOL+** or **ENTER**, then press **CH+** or **CH-** one or more times to select **Password Set**.
- Press **VOL+** or **ENTER**. The *Enter Old Password* screen opens.

Enter Old Password			
<input type="text"/>	<input type="text"/>	<input type="text"/>	<input type="text"/>

- Press the number buttons to enter the old password. If you have not set a password, enter the default password **0000**.
 - When prompted, enter the new password twice.
- Note: If you change the password then forget it, enter 9443.*

Adjusting the VGA picture

To adjust the VGA picture:

- Make sure that your LCD TV is connected to a computer through the VGA connections.
- Press **INPUT** one or more times to select **VGA**.
- Press **MENU**, then press **CH+** or **CH-** one or more times until the following menu opens.

Picture	Time Set	<input type="text"/>
Audio	Sleep Timer	0min
Setup	Advanced Video Menu	<input type="text"/>
Feature	VGA Set	<input type="text"/>
	Move ▸/OK Select Exit/Menu Exit	

- Press **VOL+** or **ENTER**, then press **CH+** or **CH-** to select **VGA Set**.
- Press **VOL+** or **ENTER**. The *VGA Setting* screen opens.

VGA Setting-1024x768@60Hz		
H-Position	50	<input type="text"/>
V-Position	50	<input type="text"/>
Clock	50	<input type="text"/>
Phase	50	<input type="text"/>
Auto Adjust		<input type="text"/>
Setting		Preset <input type="text"/>
	Move ▸/OK Select Exit/Menu Exit	

- Press **CH+** or **CH-** to select an option, then press **VOL+** or **ENTER** to confirm.
- Press **VOL+** or **VOL-** to adjust the option. You can select:
 - H-Position**—Moves the screen image left or right.
 - V-Position**—Moves the screen image up or down.
 - Clock**—Minimizes any vertical bars or stripes in the screen image.
 - Phase**—Minimizes any horizontal distortions and sharpens the screen image.
 - Auto Adjust**—Automatically adjusts the VGA settings for the best screen image.
 - Setting**—Resets the VGA settings to the factory defaults.

Adjusting the component picture

To adjust the component picture:

- Make sure that your LCD TV is connected to a computer through the component connections.
- Press **INPUT** one or more times to select **Component**.
- Press **MENU**, then press **CH+** or **CH-** one or more times until the following menu opens.

Picture	Time Set	<input type="text"/>
Audio	Sleep Timer	0min
Setup	Advanced Video Menu	<input type="text"/>
Feature	Component Set	<input type="text"/>
	Move ▸/OK Select Exit/Menu Exit	

- 4 Press **VOL+** or **ENTER**, then press **CH+** or **CH-** to select **Component Set**.
- 5 Press **VOL+** or **ENTER**. The *Component Setting* screen opens.

Component Setting-720x480i@30/29.9Hz	
H-Position	50
V-Position	50
Clock	50
Phase	50
Auto Adjust	
Setting	
◀ Move ▶/OK Select Exit/Menu Exit	

- 6 Press **CH+** or **CH-** to select an option, then press **VOL+** or **ENTER** to confirm.
- 7 Press **VOL+** or **VOL-** to adjust the option. You can select:
 - **H-Position**—Moves the screen image left or right.
 - **V-Position**—Moves the screen image up or down.
 - **Clock**—Minimizes any vertical bars or stripes in the screen image.
 - **Phase**—Minimizes any horizontal distortions and sharpens the screen image.
 - **Auto Adjust**—Automatically adjust the component settings for the best screen image.
 - **Setting**—Resets the component settings to the factory defaults.

Troubleshooting

Symptom	Solution
No picture and no sound	<ul style="list-style-type: none"> • Make sure that your LCD TV is plugged into a power outlet. • Make sure that the power outlet is supplying power.
Blank screen	<ul style="list-style-type: none"> • Make sure that you have selected the correct video source. Press INPUT to select the video source. • If the power has been interrupted, turn off your LCD TV, then turn it on again.
No sound	<ul style="list-style-type: none"> • Press MUTE to make sure that the sound is not muted. • Press VOL+ to increase the volume. • Change the channel to determine if the current channel is having difficulties.
Poor sound	<ul style="list-style-type: none"> • Adjust the sound settings. • If you have connected a sound system, make sure that it is adjusted correctly.
No picture on some channels	<ul style="list-style-type: none"> • Make sure that the correct channel is selected. • Adjust the antenna. • Adjust the picture.
No color on some channels	<ul style="list-style-type: none"> • Change the channel to determine if the current channel is having difficulties. • Adjust the color.

Symptom	Solution
Spots on some channels	<ul style="list-style-type: none"> • Make sure that the antenna is connected correctly and securely. • Make sure that the antenna and antenna cabling is in good condition. • Adjust the picture.
LCD TV is functioning abnormally	<ul style="list-style-type: none"> • Turn off your LCD TV, disconnect the power cord, wait 10 seconds, then reconnect the power cord and turn on your LCD TV. • If problems persist, contact authorized repair personnel.

Specifications

Specifications subject to change without notice.

Picture and sound system	NTSC, ATSC, Clear QAM
Audio output	≥ 1.5 W + 1.5 W
External input ports	AV PC (VGA) PC audio S-Video HDMI Y Pb Pr Antenna
Power requirements	~120 V
Power consumption	≤ 60 W
Temperature	Working: 41°F to 95°F (5°C to 35°C) Storage: 5°F to 113°F (-15°C to 45°C)
Humidity	Working: 20% to 80% Storage: 5% to 90%
Dimensions L × W × H	7.48 × 20.55 × 16.61 inches (190 × 522 × 422 mm)
Weight	11.02 lbs (5.0 kg)
Accessories	Remote control Batteries User guide

Legal notices

FCC Part 15

This device complies with Part 15 of the FCC Rules. Operation of this product is subject to the following two conditions: (1) this device may not cause harmful interference, and (2) this device must accept any interference received, including interference that may cause undesired operation.

FCC warning

Changes or modifications not expressly approved by the party responsible for compliance with the FCC Rules could void the user's authority to operate this equipment.

One-year limited warranty

Dynex Products ("Dynex") warrants to you, the original purchaser of this new **DX-LCDTV19** ("Product"), that the Product shall be free of defects in the original manufacture of the material or workmanship for a period of one (1) year from the date of your purchase of the Product ("Warranty Period"). This Product must be purchased from an authorized dealer of Dynex brand products and packaged with this warranty statement. This warranty does not cover refurbished Product. If you notify Dynex during the Warranty Period of a defect covered by this warranty that requires service, terms of this warranty apply.

How long does the coverage last?

The Warranty Period lasts for one year (365 days) from the date you purchased the Product. The purchase date is printed on the receipt you received with the product.

What does this warranty cover?

During the Warranty Period, if the original manufacture of the material or workmanship of the Product is determined to be defective by an authorized Dynex repair center or store personnel, Dynex will (at its sole option): (1) repair the Product with new or rebuilt parts; or (2) replace the Product at no charge with new or rebuilt comparable products or parts. Products and parts replaced under this warranty become the property of Dynex and are not returned to you. If service of Products and parts are required after the Warranty Period expires, you must pay all labor and parts charges. This warranty lasts as long as you own your Dynex Product during the Warranty Period. Warranty coverage terminates if you sell or otherwise transfer the Product.

How to obtain warranty service?

If you purchased the Product at a retail store location, take your original receipt and the Product to the store you purchased it from. Make sure that you place the Product in its original packaging or packaging that provides the same amount of protection as the original packaging. If you purchased the Product from an online web site, mail your original receipt and the Product to the address listed on the web site. Make sure that you put the Product in its original packaging or packaging that provides the same amount of protection as the original packaging.

To obtain in-home warranty service for a television with a screen 25 inches or larger, call 1-888-BESTBUY. Call agents will diagnose and correct the issue over the phone or will have an Insignia-approved repair person dispatched to your home.

Where is the warranty valid?

This warranty is valid only to the original purchaser of the Product in the United States and Canada.

What does the warranty not cover?

This warranty does not cover:

- Customer instruction
- Installation
- Set up adjustments
- Cosmetic damage
- Damage due to acts of God, such as lightning strikes
- Accident
- Misuse
- Abuse
- Negligence
- Commercial use
- Modification of any part of the Product
- Plasma display panel damaged by static (non-moving) images applied for lengthy periods (burn-in).

This warranty also does not cover:

- Damage due to incorrect operation or maintenance
- Connection to an incorrect voltage supply
- Attempted repair by anyone other than a facility authorized by Dynex to service the Product
- Products sold as is or with all faults
- Consumables, such as fuses or batteries
- Products where the factory applied serial number has been altered or removed

REPAIR REPLACEMENT AS PROVIDED UNDER THIS WARRANTY IS YOUR EXCLUSIVE REMEDY. DYNEX SHALL NOT BE LIABLE FOR ANY INCIDENTAL OR CONSEQUENTIAL DAMAGES FOR THE BREACH OF ANY EXPRESS OR IMPLIED WARRANTY ON THIS PRODUCT, INCLUDING, BUT NOT LIMITED TO, LOST DATA, LOSS OF USE OF YOUR PRODUCT, LOST BUSINESS OR LOST PROFITS. DYNEX PRODUCTS MAKES NO OTHER EXPRESS WARRANTIES WITH RESPECT TO THE PRODUCT, ALL EXPRESS AND IMPLIED WARRANTIES FOR THE PRODUCT, INCLUDING, BUT NOT LIMITED TO, ANY IMPLIED WARRANTIES OF AND CONDITIONS OF MERCHANTABILITY AND FITNESS FOR A PARTICULAR PURPOSE, ARE LIMITED IN DURATION TO THE WARRANTY PERIOD SET FORTH ABOVE AND NO WARRANTIES, WHETHER EXPRESS OR IMPLIED, WILL APPLY AFTER THE WARRANTY PERIOD. SOME STATES, PROVINCES AND JURISDICTIONS DO NOT ALLOW LIMITATIONS ON HOW LONG AN IMPLIED WARRANTY LASTS, SO THE ABOVE LIMITATION MAY NOT APPLY TO YOU. THIS WARRANTY GIVES YOU SPECIFIC LEGAL RIGHTS, AND YOU MAY ALSO HAVE OTHER RIGHTS, WHICH VARY FROM STATE TO STATE OR PROVINCE TO PROVINCE.

Contact Dynex:

For customer service please call 1-800-305-2204

www.dynexproducts.com

DYNEX[®] is a registered trademark of Best Buy Enterprise Services, Inc.

Distributed by Best Buy Purchasing, LLC.

Dynex, 7601 Penn Avenue South, Richfield, Minnesota, U.S.A.

Téléviseur ACL de 19 po Dynex DX-LCDTV19

Table des matières

Informations sur la sécurité.....	17
Composants du téléviseur ACL	18
Face avant	18
Prises.....	19
Télécommande.....	19
Installation du téléviseur ACL.....	20
Installation des piles de la télécommande	20
Raccordement à une antenne.....	20
Connexion de la TV câblée ou satellite.....	20
Connexion d'un périphérique vidéo à composantes	21
Connexion d'un périphérique S-Vidéo	21
Connexion à un périphérique A/V standard	21
Connexion à un périphérique HDMI.....	22
Connexion à un ordinateur	22
Fonctionnement du téléviseur ACL.....	22
Mise du téléviseur ACL sous et hors tension.....	22
Réglage du volume	22
Sélection du mode vidéo.....	22
Sélection de la source du signal TV.....	22
Mémorisation des canaux	23
Ajout de canaux à la liste.....	23
Ajout ou suppression d'un canal.....	23
Changement de canal	23
Sélection du mode d'image.....	23
Affichage des informations relatives à un canal.....	24
Réglage de l'arrêt différé	24
Ajout de canaux favoris	24
Syntoniser un canal favori	24
Réglages de l'image	24
Réglage des paramètres vidéo avancés	24
Réglages audio.....	25
Ajout d'une étiquette de canal	25
Réglage de l'heure	25
Réglage du mode des sous-titres codés.....	25
Paramétrage du style des sous-titres codés.....	26
Configuration des contrôles parentaux	26
Modification du mot de passe	27
Réglage de l'image VGA	28
Réglage de l'image VGA	28
Problèmes et solutions.....	28
Spécifications.....	29
Avis juridiques.....	29
Garantie limitée d'un an	31

Informations sur la sécurité



Avertissement : Afin de réduire le risque de choc électrique, ne pas enlever le couvercle (ou le panneau arrière). Ne contient aucune pièce réparable par l'utilisateur. Confier l'entretien à du personnel qualifié.

Afin de réduire le risque d'incendie et de choc électrique, ne pas exposer ce téléviseur à la pluie ou l'humidité.

Précautions : Pour éviter les chocs électriques, introduire la lame la plus large de la prise du cordon d'alimentation dans la fente correspondante de la prise secteur. Si la prise ne s'adapte pas, contacter un électricien afin qu'il remplace la prise secteur inadéquate. Ne pas modifier la prise du cordon d'alimentation, sinon ce dispositif de sécurité serait inopérant.



Ce symbole indique qu'une tension dangereuse, constituant un risque de choc électrique, est présente dans cet appareil. Cette étiquette est située au dos de l'appareil.



Ce symbole indique que d'importantes instructions concernant le fonctionnement et la maintenance figurent dans la documentation qui accompagne cet appareil.

Instructions de sécurité importantes

- 1 Lire ces instructions.
- 2 Conserver ces instructions.
- 3 Respecter tous les avertissements.
- 4 Observer toutes les instructions.
- 5 Ne pas utiliser cet appareil près de l'eau.
- 6 Nettoyer uniquement avec un chiffon sec.
- 7 Ne pas obstruer les ouvertures d'aération. Installer l'appareil conformément aux instructions du fabricant.
- 8 Installer l'appareil à l'écart de sources de chaleur, telles que radiateurs, bouches de chaleur, fours ou autres appareils (y compris les amplificateurs) qui produisent de la chaleur.
- 9 Ne pas chercher à modifier le dispositif de sécurité de la prise polarisée ou de type mise à la terre. Une prise polarisée comporte deux plots, un plus large que l'autre. Une prise de type mise à la terre est composée de deux plots et d'un troisième de mise à la terre. La broche la plus large ou la troisième broche a été prévue pour la sécurité de l'utilisateur. Si la prise fournie ne rentre pas dans la prise secteur, faire appel à un électricien pour qu'il remplace cette dernière qui est obsolète.
- 10 Protéger le cordon d'alimentation afin d'éviter qu'il soit piétiné ou pincé, en particulier au niveau des prises murales, des plaques multiprises et à l'endroit où il est rattaché à l'appareil.
- 11 N'utiliser que des périphériques et des accessoires spécifiés par le fabricant.
- 12 N'utiliser qu'avec le chariot, le pied, le trépied, le support ou la table spécifiés par le fabricant.
- 13 Débrancher l'appareil lors d'orages ou quand il n'est pas utilisé pendant une longue période.
- 14 Toutes les réparations doivent être réalisées par un personnel qualifié.



- 15** Faire réparer l'appareil s'il a été endommagé, qu'il s'agisse de la détérioration du cordon d'alimentation ou de la prise, de liquide entré dans l'appareil ou d'objets qui seraient tombés dessus, d'une exposition à la pluie ou à l'humidité, d'un fonctionnement anormal ou qu'on l'ait fait tomber.
- 16** Si le téléviseur ACL est connecté à une antenne extérieure ou à un réseau câblé, vérifier que l'antenne ou la connexion au réseau câblé est mise à la terre afin de bénéficier d'une certaine protection contre les sautes de tension et les charges électrostatiques. L'article 810 du Code national de l'électricité (CNE), ANSI/NFPA N° 70, fournit des informations relatives à la mise à la terre correcte du mât et du support, la mise à la terre du fil conducteur de l'antenne à l'unité de décharge de l'antenne, la taille des conducteurs de mise à la terre, l'emplacement de l'unité de décharge de l'antenne, la connexion aux conducteurs de terre ainsi que les normes en matière de prise de terre.

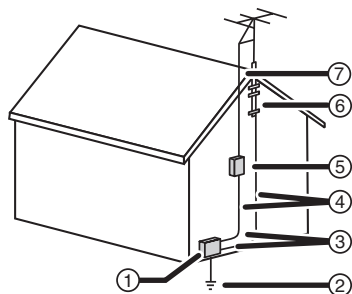

1	Équipement de la compagnie d'électricité
2	Système de mise à la terre des électrodes de la compagnie d'électricité
3	Serre-fils de mise à la terre
4	Conducteurs de mise à la terre
5	Unité de décharge de l'antenne
6	Serre-fil de mise à la terre
7	Fil conducteur de l'antenne

Composants du téléviseur ACL

Face avant

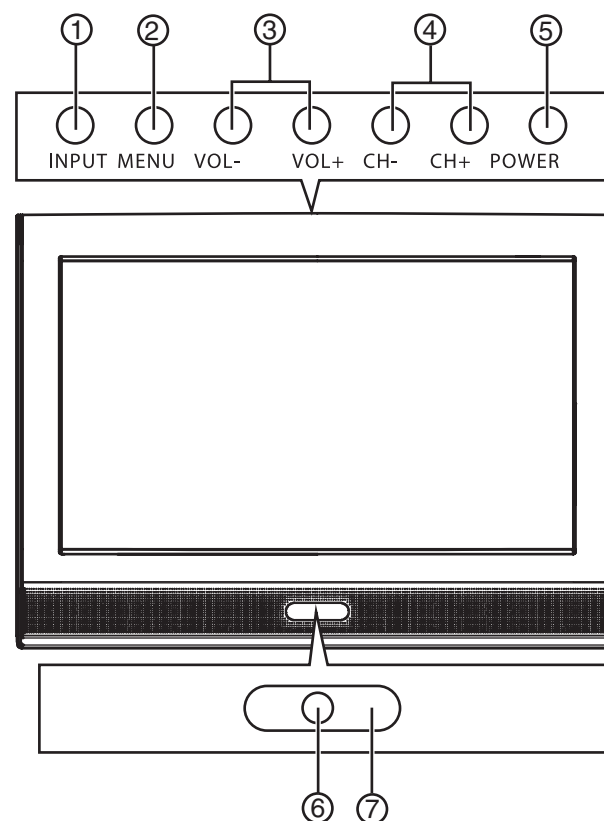

#	Élément	Description
1	INPUT (Entrée)	Permet d'accéder au mode vidéo. Il est possible de sélectionner TV , Composite , S-Video (S-Vidéo), VGA , Component (Composantes) ou HDMI .
2	MENU	Permet d'accéder au menu d'écran.
3	VOL-/VOL+	Cette touche permet de diminuer ou d'augmenter le volume sonore.
4	CH-/CH+	Permet de passer au canal suivant ou de revenir au précédent.
5	POWER (Marche/Arrêt)	Permet d'allumer ou d'éteindre le téléviseur ACL.
6	DEL témoin d'alimentation	S'allume quand l'appareil est mis sous tension. Quand l'appareil est en mode attente, le témoin à DEL est rouge. Quand l'appareil est mis sous tension, le témoin à DEL est vert.
7	Capteur de télécommande	Reçoit les signaux de la télécommande. Ne pas obstruer la transmission des signaux.

Prises

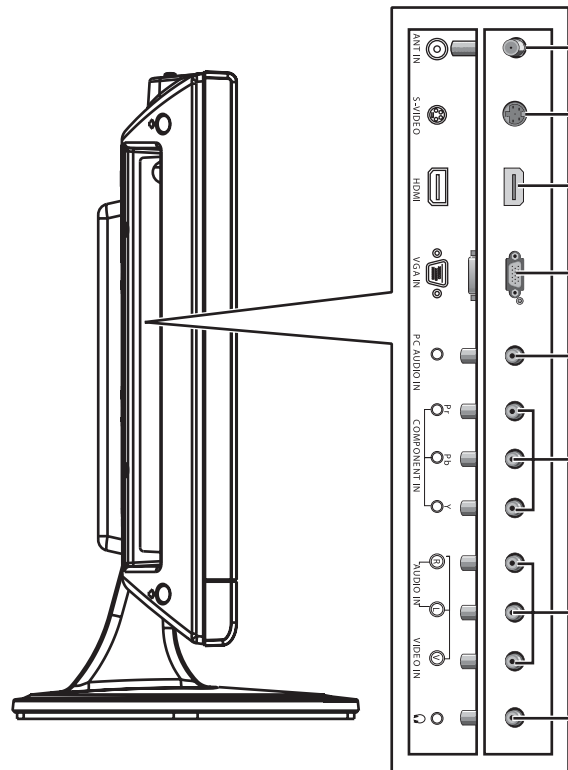

#	Prise	Description
1	Casque d'écoute	Brancher le casque d'écoute sur cette prise.
2	ENTRÉE AUDIO/ENTRÉE VIDÉO	Brancher un câble audio sur les prises audio gauche et droite pour l'alimentation sonore d'un périphérique A/V standard et S-Vidéo ou d'un périphérique vidéo à composantes. Brancher un câble vidéo sur la prise vidéo d'un périphérique A/V standard.
3	ENTRÉE COMPOSANTES	Brancher un périphérique vidéo à composante sur ces prises.
4	PC AUDIO IN (Entrée audio PC)	Brancher un câble audio d'ordinateur sur cette prise.
5	VGA IN (Entrée VGA)	Brancher un câble vidéo d'ordinateur sur cette prise.
6	HDMI	Brancher un périphérique HDMI sur cette prise. Cette prise émet des signaux audio et vidéo.
7	S-VIDÉO	Brancher un périphérique S-Vidéo sur cette prise.
8	ANT IN	Brancher l'antenne extérieure, le décodeur câble ou satellite sur cette prise.

Télécommande

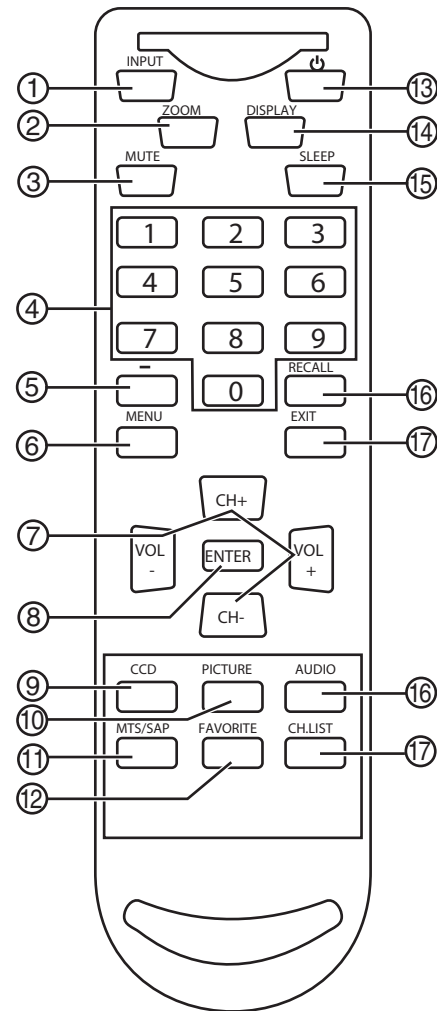

#	Touche	Description
1	INPUT (Entrée)	Permet d'accéder au mode vidéo. Il est possible de sélectionner TV , Composite , S-Video (S-Vidéo), VGA , Component (Composantes) ou HDMI .
2	ZOOM	Permet de modifier le format d'écran. Il est possible de sélectionner Wide (Panoramique), Zoom , Cinema (Cinéma), Full Screen (Plein écran) ou Normal .
3	SOURDINE	Permet de mettre l'appareil en sourdine. Appuyer de nouveau sur cette touche pour rétablir le son.
4	Touches numériques	Permettent de saisir les numéros de canaux ou les mots de passe.
5	—	Permet de sélectionner un sous-canal numérique.
6	MENU	Permet d'accéder au menu d'écran.
7	VOL+/VOL- CH+/CH-	Permettent d'augmenter ou de diminuer le volume. Permettent de syntoniser le canal suivant ou précédent.

#	Touche	Description
8	ENTRÉE (OK)	Permet de confirmer les sélections.
9	SOUS-TITRES CODÉS	Permet de sélectionner le mode de sous-titres codés.
10	IMAGE	Appuyer une ou plusieurs fois sur cette touche pour sélectionner le mode image. Il est possible de sélectionner Personal (Personnalisé), Standard , Mild (Doux) ou Fresh (Vif).
11	MTS/SAP	Permet de sélectionner le mode audio. Il est possible de sélectionner Stereo (Stéréo), Mono ou SAP (deuxième trame sonore).
12	FAVORIS	Touche d'accès à la liste des canaux favoris.
13		Permet d'allumer ou d'éteindre le téléviseur.
14	AFFICHAGE	Permet d'afficher de l'information sur le canal.
15	ARRÊT DIFFÉRÉ	Permet de configurer l'arrêt différé de l'appareil.
16	RAPPEL	Permet de revenir au canal visionné précédemment.
17	QUITTER	Permet de quitter le menu d'écran.
18	AUDIO	Permet de sélectionner le mode audio.
19	LISTE DE CANAUX	Touche d'accès à la liste des canaux.

Installation du téléviseur ACL

Installation des piles de la télécommande

Pour installer les piles de la télécommande :

- 1 Retirer le couvercle du compartiment des piles.

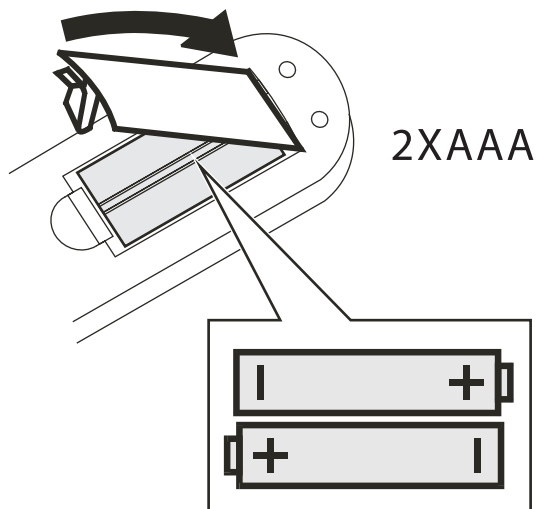

- 2 Insérer deux piles AAA dans le compartiment. Veiller à ce que les pôles + et - des piles coïncident avec les repères + et - figurant à l'intérieur du compartiment.
- 3 Replacer le couvercle du compartiment des piles.

Remarques : Vérifier l'absence d'obstacle entre la télécommande et le capteur de télécommande sur l'appareil.

Conserver la télécommande à l'écart des sources de chaleur ou des endroits humides.

Une lumière trop forte peut interférer avec le signal entre la télécommande et le capteur de télécommande sur l'appareil. Si la télécommande fonctionne pas, modifier la position de celle-ci. Vérifier qu'il s'agit de piles alcalines. Les piles doivent être du même type.

Ne pas mélanger des piles neuves et usagées.

Ne pas utiliser de piles rechargeables.

Raccordement à une antenne

Précautions : Ne pas tordre les fils en bronze des câbles.

Pour connecter une antenne :

- 1 Vérifier que l'appareil est mis hors tension.
- 2 Brancher une extrémité d'un câble coaxial 75 ohms sur la prise **ANT IN** (Entrée antenne) à l'arrière de l'appareil.

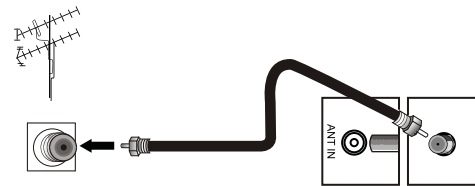

- 3 Brancher l'autre extrémité du câble sur la prise d'antenne extérieure.

Remarques : Pour améliorer la qualité de l'image dans une zone où la réception du signal est faible, installer un amplificateur de signal.

Pour connecter deux téléviseurs à l'antenne, installer un répartiteur de signal à deux voies.

Connexion de la TV câblée ou satellite

Pour recevoir la TV câblée ou satellite, un syntoniseur TV ou un décodeur câble ou satellite sera nécessaire.

Il est possible de connecter la TV câblée ou satellite à l'appareil de deux façons.

Option 1°: Pour connecter la TV câblée ou satellite :

- 1 Vérifier que l'appareil et le décodeur sont hors tension.
- 2 Connecter un câble de 75 ohms (non inclus) à la prise **RF** du décodeur câble ou satellite et à la prise **ANT IN** à l'arrière du téléviseur.
- 3 Connecter une extrémité du câble de 75 ohms (non inclus) à la prise câble du décodeur de la TV câblée ou satellite et l'autre extrémité à la prise murale pour la réception câble ou satellite.
- 4 Positionner le commutateur de canal du décodeur câble ou satellite sur **3** or **4**.
- 5 Mettre sous tension l'appareil et le décodeur, puis syntoniser l'appareil sur le même canal que le commutateur de canal.
- 6 Utiliser la télécommande du décodeur câble ou satellite pour syntoniser les canaux.

Précautions : Ne pas tordre les fils en bronze des câbles.

Option 2°: Pour connecter la TV câblée ou satellite :

- 1 Vérifier que l'appareil et le décodeur sont hors tension.
- 2 Connecter les prises de sortie audio et vidéo du décodeur câble ou satellite aux prises **AUDIO IN** et **VIDEO IN** (Entrées audio et vidéo) à l'arrière du téléviseur.

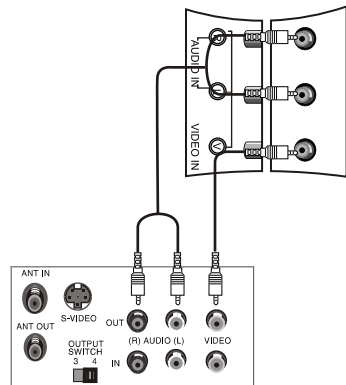

- 3 Mettre l'appareil et le décodeur sous tension, puis appuyer sur **INPUT** (Entrée) pour sélectionner **TV**.
- 4 Utiliser la télécommande du décodeur câble ou satellite pour syntoniser les canaux.

Connexion d'un périphérique vidéo à composantes

Pour connecter un périphérique vidéo à composantes :

- 1 Vérifier que l'appareil et le périphérique vidéo à composantes sont hors tension.
- 2 Connecter les prises de sortie vidéo du périphérique vidéo à composantes (Y, Pb, Pr) aux prises **COMPONENT IN** [Entrée composantes] (Y, Pb et Pr) à l'arrière de l'appareil.

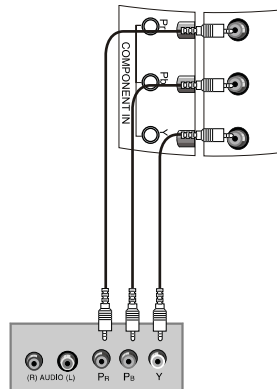

- 3 Connecter les prises de sortie audio du périphérique vidéo à composantes aux prises **AUDIO IN** [Entrée audio] (G et D) à l'arrière du téléviseur.
- 4 Mettre l'appareil et le périphérique vidéo à composantes sous tension, puis appuyer sur **INPUT** (Entrée) pour sélectionner **Component** (Composantes).

Connexion d'un périphérique S-Vidéo

Pour connecter un périphérique S-Vidéo :

- 1 Vérifier que l'appareil et le périphérique S-Vidéo sont hors tension.
- 2 Connecter un câble S-Vidéo (non inclus) à la prise de sortie S-Vidéo du périphérique S-Vidéo et à la prise **S-VIDEO** à l'arrière de l'appareil.

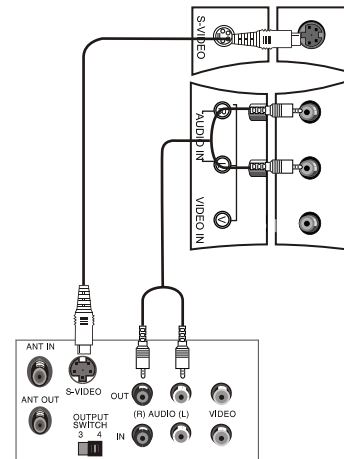

- 3 Connecter un câble audio aux prises de sortie audio gauche et droite du périphérique S-Vidéo et aux prises **AUDIO IN** [Entrée audio] (G et D) à l'arrière de l'appareil.
- 4 Mettre sous tension l'appareil, puis le périphérique S-Vidéo.
- 5 Appuyer sur **INPUT** (Entrée) pour sélectionner **S-Video**.

Connexion à un périphérique A/V standard

Pour connecter à un périphérique A/V standard :

- 1 Vérifier que l'appareil et le périphérique A/V sont hors tension.
- 2 Connecter un câble A/V standard (non inclus) à la prise de sortie audio et vidéo du périphérique A/V standard et aux prises **AUDIO IN** [Entrée audio] (G et D) et **VIDEO IN** (Entrée vidéo) à l'arrière du téléviseur. Le connecteur blanc correspond à l'entrée audio gauche. Le connecteur rouge correspond à l'entrée audio droite. Le connecteur jaune correspond à la vidéo.

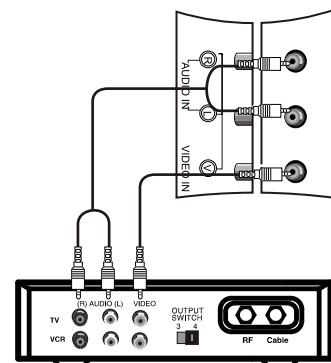

- 3 Mettre l'appareil et le périphérique A/V standard sous tension, puis appuyer sur **INPUT** (Entrée) pour sélectionner **Composite**.

Connexion à un périphérique HDMI

Remarque : L'audio et la vidéo sont transmis à travers la prise HDMI.

Pour connecter un périphérique HDMI :

- 1 Connecter un câble HDMI à la prise de sortie HDMI du périphérique HDMI et à la prise **HDMI** sur l'appareil.

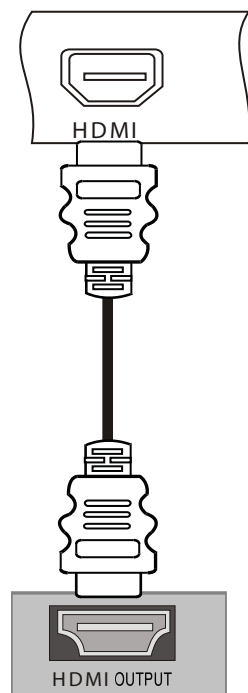

- 2 Mettre l'appareil et le périphérique HDMI sous tension, puis appuyer sur **INPUT** (Entrée) pour sélectionner **HDMI**.

Connexion à un ordinateur

Pour connecter l'appareil à un ordinateur :

- 1 Vérifier que l'appareil et l'ordinateur sont hors tension.
- 2 Connecter un câble VGA au port VGA à l'arrière de l'ordinateur et à la prise **VGA IN** (Entrée VGA) à l'arrière de l'appareil. Prendre soin de bien serrer des vis aux extrémités du câble VGA.

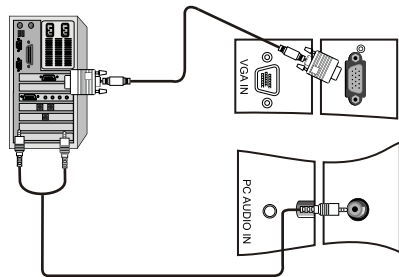

- 3 Connecter un câble audio d'ordinateur aux prises de sortie audio gauche et droite de l'ordinateur et à la prise **AUDIO IN** [Entrée audio] à l'arrière de l'appareil.
- 4 Mettre l'ordinateur et l'appareil sous tension, puis appuyer sur **INPUT** (Entrée) pour sélectionner **VGA**.

Remarques : Si la qualité de l'image n'est pas bonne :

Régler la luminosité et le contraste.

Modifier la résolution vidéo du PC.

Modifier la fréquence d'actualisation de la carte vidéo du PC. Si la fréquence d'actualisation de la carte vidéo ne peut être modifiée, son remplacement est sans doute nécessaire.

Fonctionnement du téléviseur ACL

Mise du téléviseur ACL sous et hors tension

Pour mettre le téléviseur ACL sous et hors tension :

- 1 Brancher le cordon d'alimentation sur une prise secteur. La DEL à l'avant du téléviseur s'allume en rouge.
- 2 Appuyer sur . La DEL s'allume en vert.

Réglage du volume

Pour régler le volume :

- Appuyer sur **VOL+** ou **VOL-** pour augmenter ou diminuer le volume. Un chiffre s'affiche sur l'écran pour indiquer le niveau du volume.
- Appuyer sur **MUTE** pour mettre le son en sourdine. Appuyer sur **MUTE** (Sourdine) ou **VOL+** pour rétablir le son.

Sélection du mode vidéo

Pour sélectionner le mode vidéo :

- Appuyer une ou plusieurs fois sur **INPUT** (Entrée) pour sélectionner le mode vidéo souhaité. Il est possible de sélectionner **TV**, **Video** (Vidéo), **S-Video** (S-Vidéo), **Component** (Composantes), **HDMI** ou **VGA**.

Sélection de la source du signal TV

Pour sélectionner la source du signal TV :

- 1 Appuyer sur **MENU**, puis une ou plusieurs fois sur **CH+** ou **CH-** jusqu'à l'affichage du menu suivant.

Picture	Tuning Band	Air
Audio	DTV Signal	
Setup	Auto Ch Search	
Feature	Add On Ch Search	
	Manual Ch Set	
	Channel Label	
	Menu Language	English
	Reset	
	Move/OK Select /Exit/Menu Exit	

- 2 Appuyer sur **VOL+** ou **ENTER** (Entrée), puis une ou plusieurs fois sur **CH+** ou **CH-** pour sélectionner **Tuning Band** (Bande de syntonisation).
- 3 Appuyer sur **VOL+** ou **ENTER** (Entrée) pour sélectionner la source du signal TV. Il est possible de sélectionner **Cable Auto** (Câble automatique) **Air** (Hertzien), **Cable** (Câble), **Cable HRC** (Câble HRC) ou **Cable IRC** (Câble IRC). En cas d'utilisation de la TV par satellite, sélectionner **Air** (Hertzien) ou **Cable** (Câble) en fonction du type de signal TV par satellite.

Mémorisation des canaux

Pour pouvoir sélectionner des canaux à l'aide des touches **CH**, l'appareil doit mémoriser les canaux. Lorsque l'appareil mémorise les canaux, il recherche les canaux qui diffusent un signal, puis enregistre en mémoire les informations relatives aux canaux.

Pour mémoriser les canaux :

- 1 Appuyer sur **MENU**, puis une ou plusieurs fois sur **CH+** ou **CH-** jusqu'à l'affichage du menu suivant.

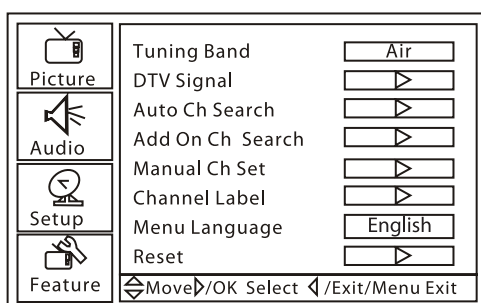

- 2 Appuyer sur **VOL+** ou **ENTER** (Entrée), puis une ou plusieurs fois sur **CH+** ou **CH-** pour sélectionner **Auto Ch Search** (Recherche automatique des canaux).
- 3 Appuyer sur **VOL+** ou **ENTER** pour commencer la recherche des canaux. L'appareil recherche les canaux avec un signal. Les canaux qui n'ont pas de signal ou dont le signal est faible ne sont pas enregistrés. Pendant la recherche, s'affiche ce qui suit.

Autoprogram Menu	
NTSC Channel 19	Not Found
Analog Channels Found	2
Digital Channels Found	0
Progress(%)	12
Exit/Menu Stop	

L'appareil recherche les canaux analogiques, puis ensuite les canaux numériques. Quand la recherche est terminée, le premier canal s'affiche.

Ajout de canaux à la liste

Il est possible d'ajouter des canaux qui n'ont pas été détectés lors de la recherche précédente.

Par exemple, si l'appareil a détecté les canaux 1 à 20 et si l'option **Add On Ch Search** (Ajout à la recherche de canaux) est sélectionnée, l'appareil recherche des canaux à partir du numéro 21.

Pour ajouter des canaux à la liste de canaux favoris :

- 1 Appuyer sur **MENU**, puis une ou plusieurs fois sur **CH+** ou **CH-** jusqu'à l'affichage du menu suivant.

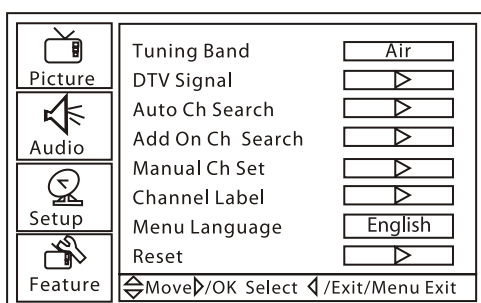

- 2 Appuyer sur **VOL+** ou **ENTER** (Entrée), puis une ou plusieurs fois sur **CH+** ou **CH-** pour sélectionner **Add On Ch Search**.

Ajout ou suppression d'un canal

Il est possible d'ajouter ou de supprimer un canal dans la liste des canaux. Si un canal est supprimé de la liste, il est sauté par l'appareil quand la touche **CH** est appuyée. Mais il est toujours possible de syntoniser ce canal à l'aide des touches numériques.

Pour ajouter ou supprimer manuellement des canaux :

- 1 Appuyer sur **MENU**, puis une ou plusieurs fois sur **CH+** ou **CH-** jusqu'à l'affichage du menu suivant.

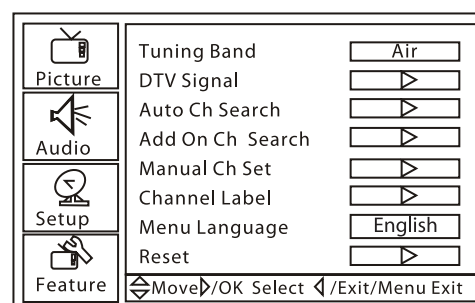

- 2 Appuyer sur **VOL+** ou **ENTER** (Entrée), puis une ou plusieurs fois sur **CH+** ou **CH-** pour sélectionner **Manual Ch Set** (Configuration manuelle des canaux).
- 3 Appuyer sur **ENTER** (Entrée). L'écran suivant s'affiche.

Manual Channel Set Menu	
Ch 42-1 ATSCdmo	Viewable
Ch 2-0	Viewable
Ch 11-0	Viewable
Move OK Change Exit/Menu Exit	

- 4 Appuyer sur **CH+** ou **CH-** pour sélectionner le canal à ajouter ou supprimer, puis appuyer sur **ENTER** pour ajouter ou supprimer le canal de la liste.

Changement de canal

Pour changer de canal :

- Appuyer sur **CH+** ou **CH-** pour passer au canal mémorisé supérieur ou inférieur suivant.
Ou appuyer sur les touches numériques pour le canal souhaité, puis appuyer sur **ENTER**.
- Ou appuyer sur **CH.LIST** pour afficher la liste des canaux mémorisés, appuyer sur **CH+** ou **CH-** pour sélectionner le canal souhaité, puis sur **ENTER**.
- Ou, pour sélectionner un sous-canal, syntoniser le canal principal, appuyer sur **-**, puis sur la touche numérique pour le sous-canal souhaité. Par exemple, pour sélectionner le canal numérique **11.1**, appuyer sur **11** puis sur **-** et enfin sur **1**. Pour sélectionner le canal analogique **13.0**, appuyer sur **13**, puis sur **-**, et enfin sur **0**. Il est nécessaire d'appuyer sur **-** après avoir appuyé sur **13**, sinon le canal numérique **13** sera sélectionné.

Sélection du mode d'image

Pour sélectionner le mode d'image°:

- Appuyer une ou plusieurs fois sur **PICTURE** (Image) pour sélectionner le mode d'image souhaité. Il est possible de sélectionner **Personal** (Personnalisé), **Standard**, **Mild** (Doux) ou **Fresh** (Vif).

Affichage des informations relatives à un canal

Pour afficher les informations relatives à un canal :

- Appuyer sur **DISPLAY** (Affichage). L'information sur le canal en cours s'affiche.

Réglage de l'arrêt différé

Il est possible de régler la durée de temporisation souhaitée avant la mise hors tension automatique de l'appareil.

Pour régler l'arrêt différé :

- Appuyer une ou plusieurs fois sur **SLEEP** (Arrêt différé) pour sélectionner la durée souhaitée. Il est possible de sélectionner **Sleep Timer-0min**, **Sleep Timer-5min**, **Sleep Timer-10min**, **Sleep Timer-15min**, **Sleep Timer-30min**, **Sleep Timer-4min**, **Sleep Timer-60min**, **Sleep Timer-90min**, **Sleep Timer-120min**, **Sleep Timer-180min** ou **Sleep Timer-240min**.

Ajout de canaux favoris

Pour ajouter un canal favori :

- 1 Appuyer sur **CH.LIST**. La liste des canaux s'affiche.
- 2 Appuyer sur **CH+** ou **CH-** pour sélectionner le canal.
- 3 Appuyer sur **FAVORITE** pour ajouter un canal à la liste des canaux favoris.
- 4 Pour supprimer un canal favori, ouvrir la liste des canaux, sélectionner le canal à supprimer, puis appuyer sur **FAVORITE** (Favoris).

Syntoniser un canal favori

Pour syntoniser un canal favori :

- 1 Appuyer sur **FAVORITE**. La liste des canaux favoris s'affiche.
- 2 Appuyer sur **CH+** ou **CH-** pour sélectionner le canal. L'appareil syntonise automatiquement le canal sélectionné.

Réglages de l'image

Pour régler l'image° :

- 1 Appuyer sur **MENU**, puis une ou plusieurs fois sur **CH+** ou **CH-** jusqu'à l'affichage du menu suivant.

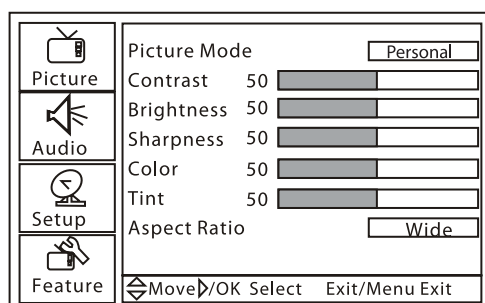

- 2 Appuyer sur **VOL+** ou **ENTER** (Entrée), puis sur **CH+** ou **CH-** pour sélectionner une option. Sélections possibles :

- **Picture Mode** – Pour sélectionner le mode d'image. Il est possible de sélectionner **Personal** (Personnalisé), **Standard**, **Mild** (Doux) ou **Fresh** (Vif).
- **Contrast** (Contraste) – permet de régler le contraste de l'image.
- **Brightness** (Luminosité) – Permet de régler la luminosité de l'image.
- **Sharpness** (Netteté) – Permet de régler la netteté de l'image.
- **Color** (Couleur) – Permet de régler la saturation.
- **Tint** (Teinte) – Permet de régler les tons des couleurs. Cette option est disponible seulement en mode NTSC.
- **Aspect Ratio** (Format d'image) – Permet de modifier le format d'image. Il est possible de sélectionner **Wide** (Panoramique), **Zoom**, **Cinema** (Cinéma) **Full Screen** (Plein écran) ou **Normal**.

*Remarque : Il est aussi possible d'appuyer sur **PICTURE** (Image) pour sélectionner le mode d'image.*

- 3 Appuyer sur **VOL+** ou **ENTER**, puis sur **VOL+** ou **VOL-** pour régler l'option.

Réglage des paramètres vidéo avancés

Pour régler les paramètres vidéo avancés :

- 1 Appuyer sur **MENU**, puis une ou plusieurs fois sur **CH+** ou **CH-** jusqu'à l'affichage du menu suivant.

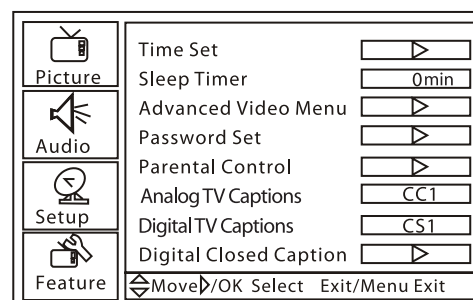

Remarque : Les options illustrées dans ce graphique s'appliquent au mode TV. Les options varient pour d'autres modes.

- 2 Appuyer sur **VOL+** ou **ENTER** (Entrée), puis une ou plusieurs fois sur **CH+** ou **CH-** pour sélectionner **Advanced Video Menu** (Menu Vidéo avancé).
- 3 Appuyer sur **VOL+** ou sur **ENTER**. Le menu suivant s'affiche à l'écran.

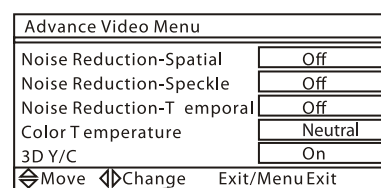

- 4 Appuyer sur **CH+** ou sur **CH-** pour sélectionner une option. Sélections possibles :

- **Noise Reduction - Spatial** (Réduction du bruit – Spatial) – Sélectionner **On** (Activé) ou **Off** (Désactivé).
- **Noise Reduction - Speckle** (Réduction du bruit – Modal) – Sélectionner **On** (Activé) ou **Off** (Désactivé).
- **Noise Reduction - Temporal** (Réduction du bruit – Temporel) – Sélectionner **On** (Activé) ou **Off** (Désactivé).
- **Color temp** (Température de couleur) – Sélectionner **Neutral** (Neutre), **Warm** (Chaude) ou **Cool** (Froide).
- **3D Y/C** – Sélectionner **On** (Activé) ou **Off** (Désactivé).

Réglages audio

Pour ajuster les réglages audio :

- 1 Appuyer sur **MENU**, puis une ou plusieurs fois sur **CH+** ou **CH-** jusqu'à l'affichage du menu suivant.

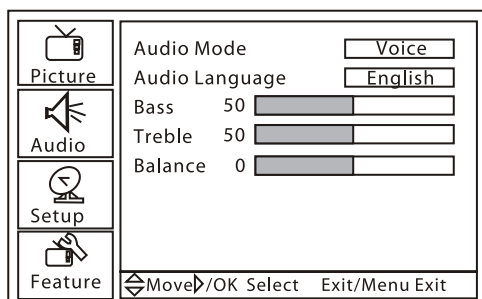

- 2 Appuyer sur **VOL+** ou **ENTER** (Entrée), puis sur **CH+** ou **CH-** pour sélectionner une option. Sélections possibles :
 - **Audio Mode** (Mode audio) – Permet de sélectionner le mode audio. Il est possible de sélectionner **User** (Utilisateur), **Voice** (Voix), **Concert** (Salle de concert) ou **Jazz**.
 - **Audio Language** (Langue audio) – Permet de sélectionner la langue audio.
 - **Bass** (Graves) – Permet de régler les graves. Ce paramètre n'est enregistré que si **Audio Mode** (Mode audio) est réglé sur **User** (Utilisateur).
 - **Treble** (Aigus) – Permet de régler les aigus. Ce paramètre n'est enregistré que si **Audio Mode** (Mode audio) est réglé sur **User** (Utilisateur).
 - **Balance** – Permet de régler le volume de sortie des haut-parleurs gauche et droit.
- 3 Appuyer sur **VOL+** ou **ENTER**, puis sur **VOL+** ou **VOL-** pour régler l'option.

Ajout d'une étiquette de canal

Pour ajouter une étiquette de canal :

- 1 Appuyer sur **MENU**, puis une ou plusieurs fois sur **CH+** ou **CH-** jusqu'à l'affichage du menu suivant.

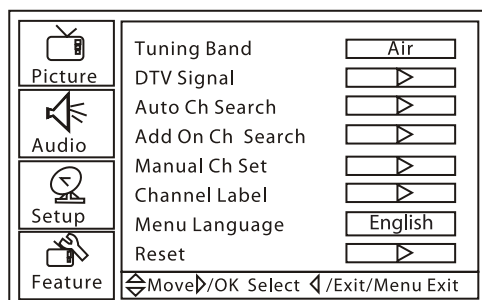

- 2 Appuyer sur **VOL+** ou **ENTER** (Entrée), puis une ou plusieurs fois sur **CH+** ou **CH-** pour sélectionner **Channel Label** (Étiquette de canal).
- 3 Appuyer sur **VOL+** ou sur **ENTER**. L'écran suivant s'affiche.

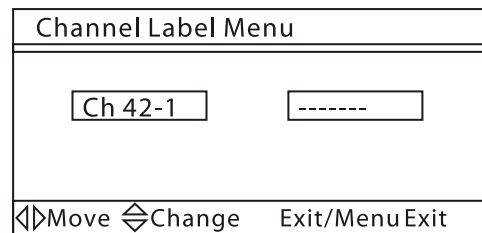

- 4 Appuyer sur **VOL+** ou **VOL-** pour sélectionner le caractère à saisir.
- 5 Appuyer sur **CH+** ou **CH-** pour saisir un caractère. Il est possible de saisir sept caractères.

Réglage de l'heure

Pour régler l'heure :

- 1 Appuyer sur **MENU**, puis une ou plusieurs fois sur **CH+** ou **CH-** jusqu'à l'affichage du menu suivant.

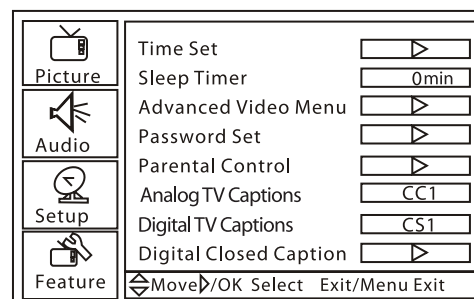

- 2 Appuyer sur **VOL+** ou **ENTER** (Entrée), puis une ou plusieurs fois sur **CH+** ou **CH-** pour sélectionner **Time Set** (Réglage de l'heure).
- 3 Appuyer sur **VOL+** ou sur **ENTER**. L'écran suivant s'affiche.

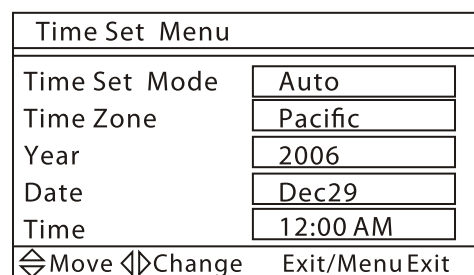

- 4 Appuyer sur **CH+** ou **CH-** pour sélectionner **Time Set Mode** (Mode de réglage de l'heure), puis sur **VOL+** ou **VOL-** pour sélectionner **Manual** (Manuel).
- 5 Appuyer sur **CH+** ou **CH-** pour sélectionner **TIME** (Heure), puis sur **VOL+**, **VOL-** pour régler l'heure.
- 6 Pour régler le fuseau horaire, appuyer sur **CH+** ou **CH-** pour sélectionner **Time Zone** (Fuseau horaire), puis sur **VOL+** ou **VOL-** pour sélectionner le fuseau horaire.
- 7 Pour régler la date, appuyer sur **CH+** ou **CH-** pour sélectionner **Year** (Année) ou **Date**, puis sur **VOL+** ou **VOL-** pour régler l'année ou la date.

Réglage du mode des sous-titres codés

Pour sélectionner le mode des sous-titres codés :

- Appuyer une ou plusieurs fois sur **CCD** en mode TV, Composite ou S-Vidéo.

En mode NTSC, il est possible de sélectionner :

- **CC1** – Affiche une version écrite de l'audio.
- **CC2 à CC4** – Affiche une seconde langue de l'audio ou une information complémentaire fournie par le télédiffuseur.
- **TEXT1** – Affiche le guide de programmation et une information complémentaire fournie par le télédiffuseur. Ce mode couvre une large partie de l'écran.
- **TEXT2 à TEXT4** – Affiche l'information fournie par le télédiffuseur. Ce mode couvre une large partie de l'écran.

En mode ATSC, il est possible de sélectionner **CS1** à **CS6**.

Paramétrage du style des sous-titres codés

Le style des sous-titres codés ne peut être paramétré qu'en mode TVN.

Pour paramétrer le style des sous-titres codés :

- 1 Appuyer sur **MENU**, puis une ou plusieurs fois sur **CH+** ou **CH-** jusqu'à l'affichage du menu suivant.

Picture	Time Set	[>]
	Sleep Timer	0min
Audio	Advanced Video Menu	[>]
	Password Set	[>]
Setup	Parental Control	[>]
	Analog TV Captions	CC1
	Digital TV Captions	CS1
Feature	Digital Closed Caption	[>]
	Move▷/OK Select Exit/Menu Exit	

- 2 Appuyer sur **VOL+** ou **ENTER** (Entrée), puis une ou plusieurs fois sur **CH+** ou **CH-** pour sélectionner **Digital Closed Caption** (Sous-titres codés numériques).
- 3 Appuyer sur **VOL+** ou sur **ENTER**. L'écran suivant s'affiche.

Digital Closed Caption	
Style	Automatic
Size	Automatic
Font	Automatic
Text Color	Automatic
Text Opacity	Automatic
Background Color	Automatic
Background Opacity	Automatic
Edge Effect	Automatic
Edge Color	Automatic
CLOSED CAPTION SAMPLE	
Move◀▶ Change Exit/Menu Exit	

- 4 Appuyer sur **CH+** ou **CH-** pour sélectionner l'option retenue, puis sur **VOL+** ou sur **VOL-** pour modifier le style. Il est possible de sélectionner **Style**, **Size** (Taille), **Font** (Police de caractères), **Text Color** (Couleur du texte), **Text Opacity** (Opacité du texte), **Background Color** (Couleur du fond), **Background Opacity** (Opacité du fond), **Edge Effect** (Effet de bordure) et **Edge Color** (Couleur de la bordure).

Remarque : Si l'option **Style** est réglée sur **Automatic** (Automatique), aucune autre option de sous-titres codés ne peut être réglée.

Configuration des contrôles parentaux

Il est possible d'interdire certains programmes TV et films en fonction de leur classification. Certaines classifications TV ont des sous-classifications.

Classifications de la TV américaine

AUCUNE	Non classifié.
TV-Y	Destiné à tous les âges.
TV-Y7	Destiné aux enfants de 7 ans et plus. Ce type d'émission peut contenir de la violence physique légère ou humoristique.
TV-G	Destiné à tout public. Ce type d'émission peut contenir peu ou pas de violence, pas de langage vulgaire et peu ou pas du tout de dialogues ou de scènes à caractère sexuel.

TV-PG	Surveillance parentale suggérée. Ce type d'émission peut contenir de la violence limitée, quelques dialogues ou scènes à caractère sexuel ou un langage vulgaire.
TV-14	Surveillance parentale fortement suggérée. Ce type d'émission peut avoir un contenu sexuel, un langage vulgaire et une violence intense.
TV-MA	Adultes seulement.

Sous-classifications de la TV américaine

TOUT	Interdit toutes les sous-classifications disponibles.
FV	Violence fictive.
L	Langage vulgaire.
S	Langage sexuel.
V	Violence.
D	Dialogues à caractère sexuel.

Classifications TV du Canada anglophone

E	Toutes les émissions sont autorisées.
C	Destiné à tous les âges. Pas de langage vulgaire, de nudité ou de contenu sexuel.
C8+	Émissions destinées aux enfants au-dessus de 8 ans. Absence de langage vulgaire, de nudité ou de contenu sexuel.
G	Destiné à tout public.
PG	Surveillance parentale suggérée. Peut présenter un contenu non recommandé pour les jeunes enfants.
14+	Destiné aux enfants de plus de 14 ans. Il est fortement recommandé aux parents de ne pas laisser les enfants et les jeunes adolescents regarder ces émissions.
18+	Pour adultes uniquement. Non recommandé pour les moins de 18 ans.

Classifications pour le Canada francophone

E	Toutes les émissions sont autorisées.
G	Tout public.
8 ans+	Destiné aux enfants de 8 ans et plus.
13 ans+	Destiné aux enfants de 13 ans et plus.
16 ans+	Destiné aux enfants de 16 ans et plus.
18 ans+	Destiné uniquement aux adultes.

Classifications des films

AUCUNE	Non classifié.
G	Tout public.
PG	Surveillance parentale suggérée.
PG-13	Parents sérieusement mis en garde. Film déconseillé au moins de 13 ans.
R	Réservé aux adultes. Non recommandé pour les enfants de moins de 17 ans en l'absence des parents.
NC-17	Non recommandé pour les moins de 17 ans.
X	Pour adultes uniquement.

Pour configurer les contrôles parentaux :

- 1 Appuyer sur **MENU**, puis une ou plusieurs fois sur **CH+** ou **CH-** jusqu'à l'affichage du menu suivant.

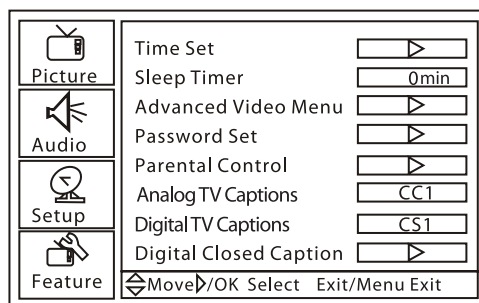

- 2 Appuyer sur **VOL+** ou **ENTER** (Entrée), puis une ou plusieurs fois sur **CH+** ou **CH-** pour sélectionner **Parental Control** (Contrôle parental).
- 3 Appuyer sur **VOL+** ou sur **ENTER**. L'écran *Enter Password* (Saisir le mot de passe) s'affiche.

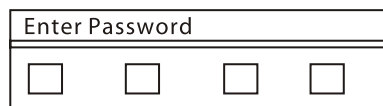

- 4 Appuyer sur les touches numériques pour saisir le mot de passe. Le mot de passe par défaut est **0000**. Le menu *Parental Control Menu* (Menu du contrôle parental) s'affiche.



Remarque : L'option *Advanced Rating* (Classifications avancées) ne s'affiche qu'en mode TV numérique.

- 5 Appuyer sur **CH+** ou **CH-** pour sélectionner **US Ratings** (Classification américaine) ou **Canadian Rating** (Classification canadienne), puis appuyer sur **VOL+** ou **ENTER**. L'un des écrans de classification suivants s'affiche.

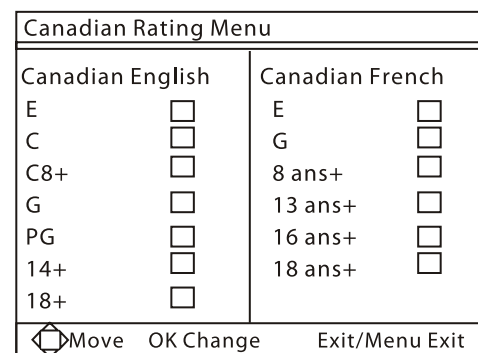
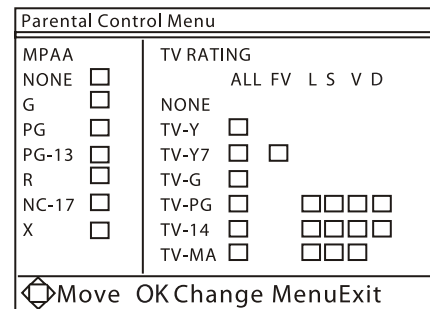

- 6 Appuyer sur **CH+** ou **CH-** pour sélectionner la classification à interdire, puis sur **ENTER** (Entrée). La classification sélectionnée et celles qui lui sont supérieures sont interdites.

Modification du mot de passe

Pour modifier le mot de passe :

- 1 Appuyer sur **MENU**, puis une ou plusieurs fois sur **CH+** ou **CH-** jusqu'à l'affichage du menu suivant.

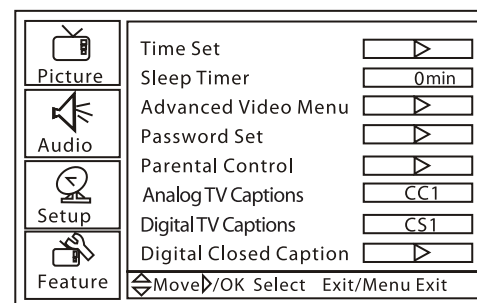

- 2 Appuyer sur **VOL+** ou **ENTER** (Entrée), puis une ou plusieurs fois sur **CH+** ou **CH-** pour sélectionner **Password Set** (Configuration du mot de passe).
- 3 Appuyer sur **VOL+** ou sur **ENTER**. L'écran *Enter Old Password* (Entrer l'ancien mot de passe) s'affiche.

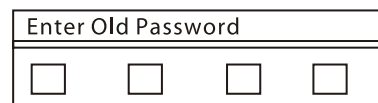

- 4 Utiliser les touches numériques pour saisir l'ancien mot de passe. Si un mot de passe personnalisé n'a pas été saisi, entrer le mot de passe par défaut (**0000**).
- 5 À l'invite, saisir deux fois le nouveau mot de passe.

Remarque : En cas d'oubli d'un mot de passe qui a été modifié, saisir **9443**.

Réglage de l'image VGA

Pour régler l'image VGA :

- 1 Vérifier que l'appareil est connecté à un ordinateur à travers les connexions VGA.
- 2 Appuyer une ou plusieurs fois sur **INPUT** (Entrée) pour sélectionner **VGA**.
- 3 Appuyer sur **MENU**, puis une ou plusieurs fois sur **CH+** ou **CH-** jusqu'à l'affichage du menu suivant.

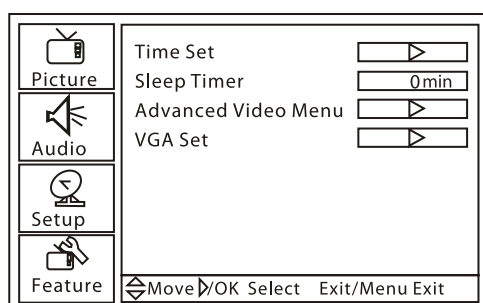

- 4 Appuyer sur **VOL+** ou **ENTER** (Entrée), puis sur **CH+** ou **CH-** pour sélectionner **VGA Set** (Réglage VGA).
- 5 Appuyer sur **VOL+** ou sur **ENTER**. L'écran **VGA Settings** (Paramètres VGA) s'affiche.

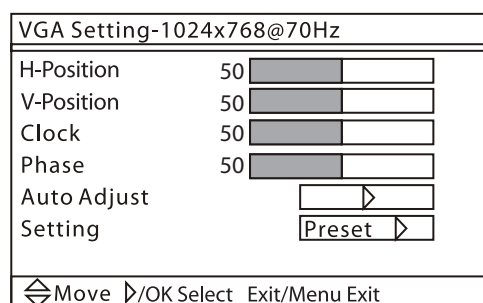

- 6 Appuyer sur **CH+** ou **CH-** pour sélectionner une option, puis sur **VOL+** ou **ENTER** (Entrée) pour confirmation.
- 7 Appuyer sur **VOL+** ou sur **VOL-** pour régler une option. Sélections possibles :
 - **H-Position** (Position horizontale) – Déplace l'image sur la droite ou la gauche de l'écran.
 - **V-Position** (Position verticale) – Déplace l'image vers le haut ou le bas de l'écran.
 - **Clock** (Horloge) – Minimise les barres verticales ou les bandes sur l'image à l'écran.
 - **Phase** – Minimise les déformations horizontales et renforce le contraste de l'image.
 - **Auto Adjust** (Réglage automatique) – Règle automatiquement les paramètres VGA pour obtenir la meilleure image.
 - **Setting** (Réglage) – Réinitialise le mode VGA au défaut usine.

Réglage des composantes de l'image

Pour régler les composantes de l'image :

- 1 Vérifier que l'appareil est connecté à un ordinateur à travers les connexions composantes.
- 2 Appuyer une ou plusieurs fois sur **INPUT** (Entrée) pour sélectionner **Component** (Composantes).

- 3 Appuyer sur **MENU**, puis une ou plusieurs fois sur **CH+** ou **CH-** jusqu'à l'affichage du menu suivant.

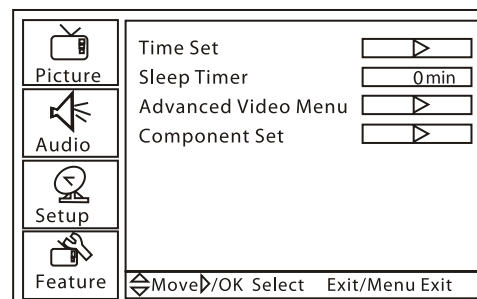

- 4 Appuyer sur **VOL+** ou **ENTER** (Entrée), puis sur **CH+** ou **CH-** pour sélectionner **Component Set** (Réglage des composantes).
- 5 Appuyer sur **VOL+** ou sur **ENTER**. L'écran **Component Setting** (Réglage des composantes) s'affiche.

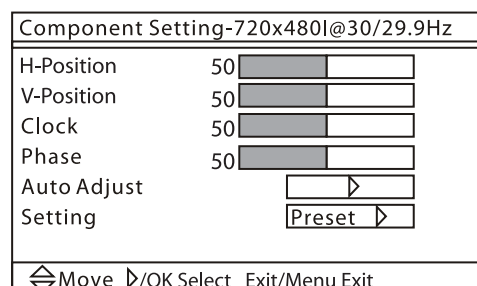

- 6 Appuyer sur **CH+** ou **CH-** pour sélectionner une option, puis sur **VOL+** ou **VOL-** pour régler l'option.
- 7 Appuyer sur **VOL+** ou sur **VOL-** pour régler une option. Sélections possibles :
 - **H-Position** (Position horizontale) – Déplace l'image sur la droite ou la gauche de l'écran.
 - **V-Position** (Position verticale) – Déplace l'image vers le haut ou le bas de l'écran.
 - **Clock** (Horloge) – Minimise les barres verticales ou les bandes sur l'image à l'écran.
 - **Phase** – Minimise les déformations horizontales et renforce le contraste de l'image.
 - **Auto Adjust** (Réglage automatique) – Règle automatiquement les paramètres composantes pour obtenir la meilleure image.
 - **Setting** (Réglage) – Réinitialise les composantes aux paramètres par défaut.

Problèmes et solutions

Anomalie	Solution
Ni image ni son	<ul style="list-style-type: none"> • Vérifier que le cordon d'alimentation du téléviseur est branché sur une prise secteur. • Vérifier que la prise secteur est alimentée.
Écran vierge	<ul style="list-style-type: none"> • Vérifier que la source vidéo correcte a bien été sélectionnée. Appuyer sur INPUT (Entrée) pour sélectionner la source vidéo. • En cas de coupure de courant, éteindre l'appareil et l'allumer de nouveau.

Anomalie	Solution
Pas de son	<ul style="list-style-type: none"> Appuyer sur MUTE pour vérifier que le son n'est pas mis en sourdine. Appuyer sur VOL+ pour augmenter le volume. Changer de canal pour déterminer si le canal actuel connaît des problèmes techniques.
Son médiocre	<ul style="list-style-type: none"> Régler la configuration du son. Si un système sonore a été connecté, vérifier qu'il est réglé correctement.
Pas d'image sur certains canaux	<ul style="list-style-type: none"> Vérifier que le canal correct est sélectionné. Régler l'antenne. Réglage de l'image
Pas de couleur sur certains canaux	<ul style="list-style-type: none"> Changer de canal pour déterminer si le canal actuel connaît des problèmes techniques. Réglage de la couleur.
Points sur certains canaux	<ul style="list-style-type: none"> Vérifier que l'antenne est branchée correctement et fermement. Vérifier que l'antenne et le câblage de l'antenne sont en bon état. Réglage de l'image
L'appareil fonctionne de façon anormale	<ul style="list-style-type: none"> Éteindre l'appareil, débrancher le cordon d'alimentation, attendre 10 secondes, puis rebrancher le cordon d'alimentation et mettre l'appareil en marche. Si le problème persiste, contacter un réparateur qualifié.

Avis juridiques

FCC article 15

Cet appareil est conforme à l'article 15 du règlement de la FCC. Son utilisation est soumise aux deux conditions suivantes : (1) cet appareil ne doit pas provoquer d'interférences préjudiciables, et (2) il doit accepter toute interférence reçue, y compris celles risquant d'engendrer un fonctionnement indésirable.

Avertissement de la FCC

Tous changements ou toutes modifications qui ne seraient pas expressément approuvés par les responsables de l'application des règles FCC pourraient rendre nul le droit de l'utilisateur d'utiliser cet équipement.

Spécifications

Spécifications sujettes à modification sans avis préalable.

Standard d'images et système sonore	NTSC, ATSC, QAM clair
Sortie audio	≥ 1,5 W + 1,5 W
Ports d'entrée externes	AV PC (VGA) Audio PC S-Vidéo HDMI Y Pb Pr Antenne
Alimentation électrique	~120 V
Consommation électrique	≤ 60 W
Température	Fonctionnement : 41 à 95 °F (5 à 35 °C) Stockage : 5 à 113 °F (- 15 à + 45 °C)
Humidité	Fonctionnement : 20 à 80 % Stockage : 5 à 90 %
Dimensions P × L × H	7,48 × 20,55 × 16,61 po (190 × 522 × 422 mm)
Poids	11,02 lb (5 kg)
Accessoires	Télécommande Piles Guide de l'utilisateur

Garantie limitée d'un an

Dynex Products (« Dynex ») garantit au premier acheteur de ce **DX-LCDTV19** neuf (« Produit »), qu'il est exempt de vices de fabrication et de main-d'œuvre à l'origine, pour une période d'un (1) an à partir de la date d'achat du Produit (« Période de garantie »). Ce Produit doit avoir été acheté chez un revendeur agréé des produits de la marque Dynex et emballé avec cette déclaration de garantie. Cette garantie ne couvre pas les Produits remis à neuf. Les conditions de la présente garantie s'appliquent à tout Produit pour lequel Dynex est notifié, pendant la Période de garantie, d'un vice couvert par cette garantie qui nécessite une réparation.

Quelle est la durée de la couverture?

La Période de garantie dure 1 an (365 jours) à compter de la date d'achat de ce Produit. La date d'achat est imprimée sur le reçu fourni avec le produit.

Que couvre cette garantie?

Pendant la Période de garantie, si un vice de matériau ou de main-d'œuvre d'origine est détecté sur le Produit par un service de réparation agréé par Dynex ou le personnel du magasin, Dynex (à sa seule discrétion) : (1) réparera le Produit en utilisant des pièces détachées neuves ou remises à neuf; ou (2) remplacera le Produit par un produit ou des pièces neuves ou remises à neuf de qualité comparable. Les produits et pièces remplacés au titre de cette garantie deviennent la propriété de Dynex et ne sont pas retournés à l'acheteur. Si les Produits ou pièces nécessitent une réparation après l'expiration de la Période de garantie, l'acheteur devra payer tous les frais de main-d'œuvre et les pièces. Cette garantie reste en vigueur tant que l'acheteur reste propriétaire du Produit Dynex pendant la Période de garantie. La garantie prend fin si le Produit est revendu ou transféré d'une quelconque façon que ce soit à tout autre propriétaire.

Comment obtenir une réparation sous garantie?

Si le Produit a été acheté chez un détaillant, le rapporter accompagné du reçu original chez ce détaillant. Prendre soin de remettre le Produit dans son emballage d'origine ou dans un emballage qui procure la même qualité de protection que celui d'origine. Si le Produit a été acheté en ligne, l'expéditeur accompagné du reçu original à l'adresse indiquée sur le site Web. Prendre soin de remettre le Produit dans son emballage d'origine ou dans un emballage qui procure la même qualité de protection que celui d'origine.

Pour obtenir le service de la garantie à domicile pour un téléviseur avec écran de 25 po ou plus, appeler le 1-888-BESTBUY. L'assistance technique établira un diagnostic et corrigera le problème au téléphone ou enverra un technicien agréé par Insignia pour la réparation à domicile.

Où cette garantie s'applique-t-elle?

Cette garantie ne s'applique qu'à l'acheteur original du Produit aux États-Unis et au Canada.

Ce qui n'est pas couvert par cette garantie limitée

La présente garantie ne couvre pas :

- la formation du client;
- l'installation;
- les réglages de configuration;
- les dommages esthétiques;
- les dommages résultants de catastrophes naturelles telles que la foudre;
- les accidents;
- une utilisation inadaptée;
- une manipulation abusive;
- la négligence;
- une utilisation commerciale;
- la modification de tout ou partie du Produit;
- un écran plasma endommagé par les images fixes (sans mouvement) qui restent affichées pendant de longues périodes (rémanentes).

La présente garantie ne couvre pas non plus :

- les dommages ayant pour origine une utilisation ou une maintenance défectueuse;
- la connexion à une source électrique dont la tension est inadéquate;
- toute réparation effectuée par quiconque autre qu'un service de réparation agréé par Dynex pour la réparation du Produit;
- les produits vendus en l'état ou hors service;
- les consommables tels que les fusibles ou les piles;
- les produits dont le numéro de série usine a été altéré ou enlevé.

LA RÉPARATION OU LE REMPLACEMENT, TELS QU'OFFERTS PAR LA PRÉSENTE GARANTIE, CONSTITUENT LE SEUL RECOURS DE L'ACHETEUR. DYNEX NE SAURAIT ÊTRE TENU POUR RESPONSABLE DE DOMMAGES ACCESSOIRES OU CONSÉCUTIFS, RÉSULTANT DE L'INEXÉCUTION D'UNE GARANTIE EXPRESSE OU IMPLICITE SUR CE PRODUIT, Y COMPRIS, SANS S'Y LIMITER, LA PERTE DE DONNÉES, L'IMPOSSIBILITÉ D'UTILISER LE PRODUIT, L'INTERRUPTION D'ACTIVITÉ OU LA PERTE DE PROFITS. DYNEX PRODUCTS N'OCTROIE AUCUNE AUTRE GARANTIE EXPRESSE RELATIVE À CE PRODUIT; TOUTES LES GARANTIES EXPRESSES OU IMPLICITES POUR CE PRODUIT, Y COMPRIS MAIS SANS LIMITATION, TOUTE GARANTIE DE QUALITÉ MARCHANDE, D'ADÉQUATION À UN BUT PARTICULIER, SONT LIMITÉES À LA PÉRIODE DE GARANTIE APPLICABLE TELLE QUE DÉCRITE CI-DESSUS ET AUCUNE GARANTIE EXPRESSE OU IMPLICITE, NE S'APPLIQUERA APRÈS LA PÉRIODE DE GARANTIE. CERTAINS ÉTATS ET PROVINCES NE RECONNAISSENT PAS LES LIMITATIONS DE LA DURÉE DE VALIDITÉ DES GARANTIES IMPLICITES. PAR CONSÉQUENT, LES LIMITATIONS SUSMENTIONNÉES PEUVENT NE PAS S'APPLIQUER À L'ACHETEUR ORIGINAL. LA PRÉSENTE GARANTIE DONNE À L'ACHETEUR DES GARANTIES JURIDIQUES SPÉCIFIQUES; IL PEUT AUSSI BÉNÉFICIER D'AUTRES GARANTIES QUI VARIENT D'UN ÉTAT OU D'UNE PROVINCE À L'AUTRE.

Pour contacter Dynex :

Pour le service à la clientèle, appeler le 1-800-305-2204

www.dynexproducts.com

DYNEX^{MD} est une marque déposée de Best Buy Enterprise Services, Inc.

Distribué par Best Buy Purchasing, LLC.

Dynex, 7601 Penn Avenue South, Richfield, Minnesota, U.S.A.

Televisor con pantalla LCD de 19" Dynex DX-LCDTV19

Contenido

Información de seguridad	33
Componentes del televisor con pantalla LCD	34
Vista frontal.....	34
Tomas.....	35
Control remoto	35
Preparación de su televisor con pantalla LCD.....	36
Instalación de las pilas del control remoto.....	36
Conexión de una antena	36
Conexión de TV por cable o satélite	36
Conexión de un equipo con video de componentes	37
Conexión de un equipo con S-Video	37
Conexión de un equipo de A/V estándar.....	37
Conexión de un equipo HDMI	38
Conexión de una computadora.....	38
Uso de su televisor con pantalla LCD.....	38
Encendido y apagado de su televisor con pantalla LCD.....	38
Ajuste del volumen	38
Selección del modo de video	38
Selección de la fuente de la señal de TV	38
Memorización de canales	39
Agregando canales a la lista de canales.....	39
Agregando y eliminando un canal.....	39
Cambio de canales.....	39
Selección del modo de imagen.....	39
Visualización de la información de canal	40
Ajuste del temporizador de apagado automático.....	40
Agregando canales favoritos	40
Sintonización de un canal favorito.....	40
Ajuste de la configuración de la imagen	40
Ajuste de la configuración avanzada de la imagen	40
Ajuste de la configuración del sonido	41
Agregando una etiqueta de canal	41
Ajuste de la hora	41
Configuración del modo de subtítulos optativos.....	41
Ajuste del estilo de los subtítulos optativos.....	42
Configuración de los controles de los padres	42
Cambio de la contraseña	43
Ajuste de la imagen de VGA	44
Ajuste de la imagen de componentes.....	44
Localización y corrección de fallas	44
Especificaciones	45
Avisos legales.....	45
Garantía limitada de un año.....	47

Información de seguridad



Advertencia: Para reducir el riesgo de choque eléctrico, no retire la cubierta o la parte posterior. No hay partes reparables por el usuario en el interior. Para las reparaciones, póngase en contacto con personal de servicio calificado.

Para reducir el riesgo de incendio o choque eléctrico, no exponga su HDTV a la lluvia o humedad.

Cuidado: Para evitar un choque eléctrico, introduzca la clavija ancha del enchufe del cable de alimentación en la ranura ancha de un tomacorriente. Si el enchufe no entra, solicite a un electricista certificado que cambie el tomacorriente obsoleto. No modifique el enchufe del cable de alimentación ya que se anulará esta característica de seguridad.



Este símbolo indica que voltaje peligroso que puede constituir un riesgo de choque eléctrico se encuentra presente dentro de su televisor. Esta etiqueta se encuentra ubicada en la parte posterior de su televisor con pantalla LCD.



Este símbolo indica que hay instrucciones importantes de operación y mantenimiento en la literatura que acompaña a su televisor.

Instrucciones importantes de seguridad

- 1 Lea estas instrucciones.
- 2 Conserve estas instrucciones.
- 3 Preste atención a todas las advertencias.
- 4 Siga todas las instrucciones.
- 5 No use su televisor con pantalla LCD cerca del agua.
- 6 Limpie únicamente con un paño seco.
- 7 No bloquee ninguna abertura de ventilación. Instale la unidad de acuerdo a las instrucciones del fabricante.
- 8 No instale la unidad cerca de fuentes de calor tales como radiadores, estufas u otros aparatos (por ejemplo amplificadores) que produzcan calor.
- 9 No anule el propósito de seguridad del enchufe con polarización o con conexión a tierra. Un enchufe polarizado tiene dos clavijas planas, una más ancha que la otra. Un enchufe del tipo de conexión a tierra tiene dos espigas y una tercera clavija de tierra. La espiga ancha o la tercera clavija se proporcionan para su seguridad. Si el enchufe proporcionado no entra en el tomacorriente, consulte con un electricista para reemplazar el tomacorriente obsoleto.
- 10 Evite caminar sobre el cable de alimentación o que este sea aplastado especialmente en los enchufes, los receptáculos y el punto donde éste sale de su televisor con pantalla LCD.
- 11 Se deben utilizar únicamente los aditamentos o accesorios especificados por el fabricante.
- 12 Use solamente con carros, bases, trípodes, soportes o mesas especificadas por el fabricante.
- 13 Desconecte su televisor con pantalla LCD durante tormentas de rayos o cuando no se utilice por un periodo de tiempo extendido.
- 14 Remita todas las reparaciones a personal de servicio calificado.



- 15** La reparación es necesaria cuando su televisor con pantalla LCD ha sido dañado en cualquier manera, como por ejemplo, cuando se ha dañado el cable de corriente o el enchufe, o se ha derramado líquido u objetos han caído dentro de su televisor con pantalla LCD, o éste ha sido expuesto a la lluvia o humedad, o cuando su televisor con pantalla LCD no funcione normalmente, o cuando se ha dejado caer.
- 16** Si una antena externa o un sistema de cable está conectado al televisor con pantalla LCD, asegúrese de que la antena o el sistema de cable está conectado a tierra, para proveer una protección contra sobre voltajes y la acumulación de cargas estáticas. El artículo 810 del código nacional eléctrico, ANSI/NFPA N.º 70-1984 proporciona información con respecto a la correcta conexión a tierra del poste y de la estructura de soporte, la conexión a tierra del alambre principal de una unidad de descarga de antena, el tamaño de los conductores de la conexión a tierra, la ubicación de la unidad de descarga de antena, la conexión a los electrodos de conexión a tierra y los requisitos para el electrodo de conexión a tierra.

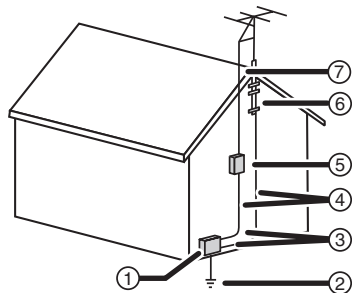

1	Equipo de servicio eléctrico
2	Sistemas de electrodos de tierra para el servicio de alimentación eléctrica
3	Abrazaderas de tierra
4	Conductores de conexión a tierra
5	Unidad de descarga de antena
6	Abrazadera de tierra
7	Cable conductor de entrada de antena

Componentes del televisor con pantalla LCD

Vista frontal

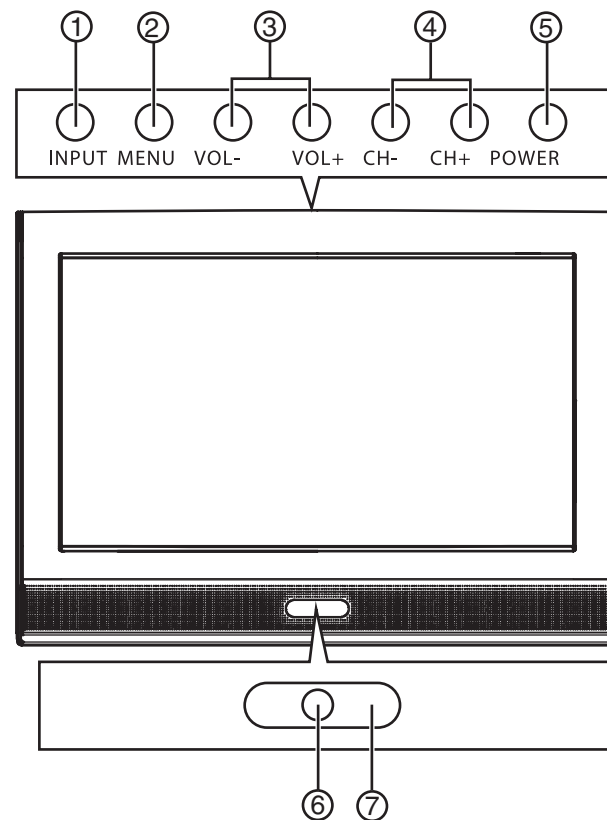

#	Componentes	Descripción
1	ENTRADA	Permite seleccionar el modo de video. Se puede seleccionar TV , Composite (Video compuesto) S-Video , VGA , Component (Video de componentes), o HDMI .
2	MENÚ	Permite acceder al menú de pantalla.
3	VOL-/VOL+	Permite bajar o subir el volumen.
4	CH-/CH+	Permite ir al canal anterior o al siguiente.
5	POWER (Encendido)	Permite encender o apagar su televisor con pantalla LCD.
6	Indicador LED de encendido	Se ilumina cuando su televisor con pantalla LCD está encendido. Cuando su televisor con pantalla LCD se encuentra en el modo de suspensión, el indicador LED se ilumina color rojo. Cuando su televisor con pantalla LCD está encendido, el indicador LED se ilumina color verde.
7	Sensor del control remoto	Recibe las señales del control remoto. No se debe bloquear.

Tomas

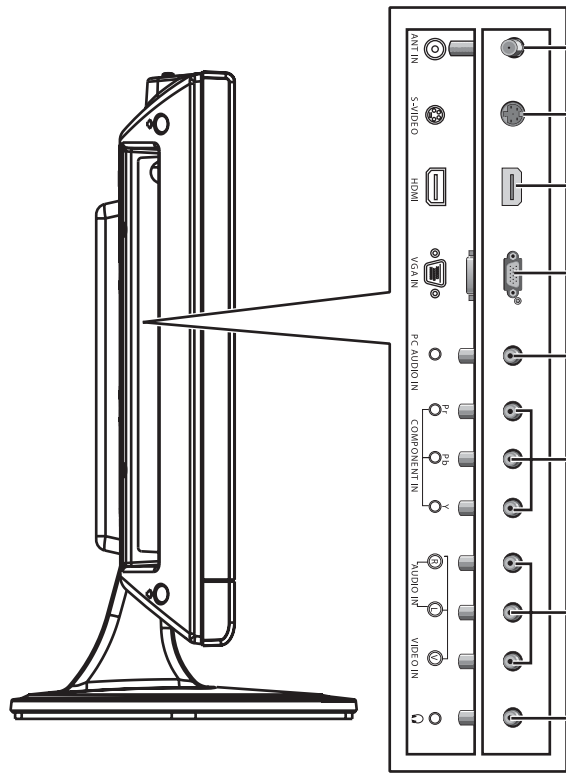

#	Toma	Descripción
1	Auriculares	Conecte los auriculares en esta toma.
2	Entrada de AUDIO /Entrada de VIDEO	Conecte un cable de audio en estas tomas para suministrar sonido para un equipo de A/V estándar, un equipo de S-Video o un equipo de video de componentes. Enchufe un cable de video en la toma de video estándar de un dispositivo de A/V.
3	ENTRADA DE COMPONENTES	Conecte un equipo de video de componentes en estas tomas.
4	ENTRADA DE AUDIO DE PC	Conecte un cable de audio de computadora en esta toma.
5	ENTRADA DE VGA	Conecte un cable de video de computadora en esta toma.
6	HDMI	Conecte un equipo de HDMI en esta toma. Esta toma transmite audio y video.
7	S-VIDEO	Conecte un equipo de S-Video en esta toma.
8	ENTRADA DE ANTENA	Conecte su antena exterior, caja de cable, o receptor de satélite en esta toma.

Control remoto

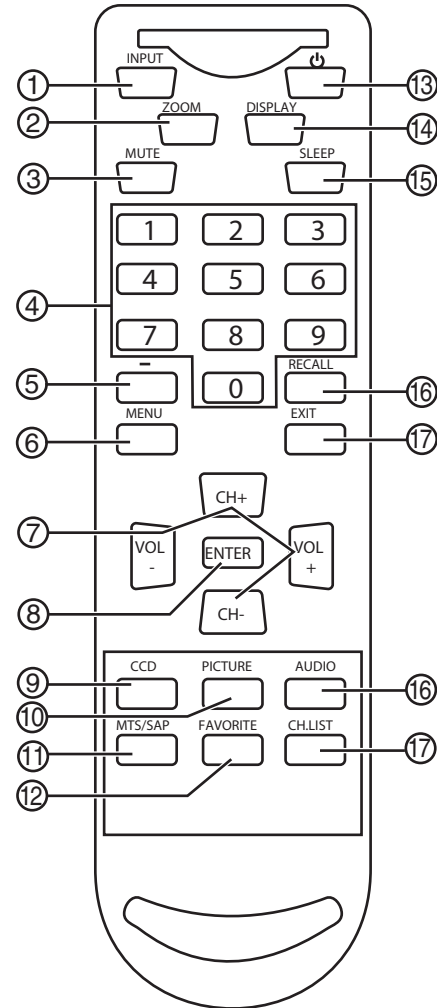

#	Botón	Descripción
1	ENTRADA	Permite seleccionar el modo de video. Se puede seleccionar TV , Composite (Video compuesto) S-Video , VGA , Component (Video de componentes), o HDMI .
2	AMPLIAR	Permite seleccionar la relación de aspecto. Se puede seleccionar Wide (Ancho), Zoom (Ampliado), Cinema , Full Screen (Pantalla completa) o Normal .
3	SILENCIAR	Permite desactivar el sonido. Presiónelo de nuevo para restaurar el sonido.
4	Números	Permiten ingresar los números de canal o las contraseñas.
5	-	Permite seleccionar un subcanal digital.
6	MENÚ	Permite acceder al menú de pantalla.
7	VOL+/VOL- CH+/CH-	Permiten subir o bajar el volumen. Permite ir al siguiente canal superior o inferior.
8	ENTRAR (ACEPTAR)	Permite confirmar las selecciones.

#	Botón	Descripción
9	SUBTÍTULOS OPTATIVOS	Permite seleccionar un modo de subtítulos optativos.
10	IMAGEN	Presione una o más veces para seleccionar el modo de imagen. Puede seleccionar entre Personal , Standard (Estándar), Mild (Suave) o Fresh (Fresco).
11	MTS/SAP	Permite seleccionar el modo de audio. Se puede seleccionar Stereo (Estéreo), Mono (Monofónico) o SAP (programa de audio secundario).
12	FAVORITOS	Presione para abrir la lista de canales favoritos.
13		Permite encender o apagar su televisor con pantalla LCD.
14	VISUALIZACIÓN	Presione para mostrar la información del canal.
15	APAGADO AUTOMÁTICO	Permite configurar el temporizador de apagado automático.
16	REGRESAR	Permite regresar al último canal visto.
17	SALIR	Permite cerrar el menú de pantalla.
18	AUDIO	Permite seleccionar el modo de audio.
19	LISTA DE CANALES	Permite mostrar la lista de canales.

Preparación de su televisor con pantalla LCD

Instalación de las pilas del control remoto

Para instalar las pilas del control remoto:

- 1 Retire la cubierta del compartimiento de las pilas.

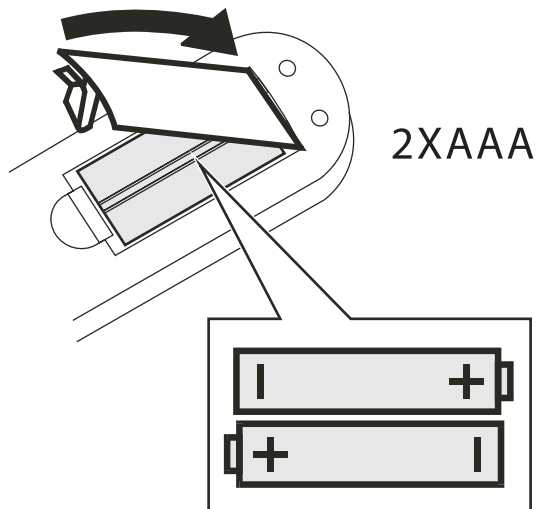

- 2 Inserte dos pilas AAA en el compartimiento de la pila. Compruebe que los símbolos + y - en las pilas coincidan con los símbolos + y - dentro del compartimiento de las pilas.
- 3 Vuelva a colocar la cubierta del compartimiento de las pilas.

Notas: Asegúrese de que no hay obstáculos entre el control remoto y el sensor del control remoto en su televisor con pantalla LCD.

Mantenga el control remoto alejado de fuentes de calor o de áreas húmedas.

Luz intensa puede afectar la señal entre el control remoto y el sensor del control remoto en su televisor con pantalla LCD. Si el control remoto no funciona, cambie la posición del control remoto.

Asegúrese de que las pilas son alcalinas. Las pilas deben ser del mismo tipo.

No combine pilas gastadas y nuevas.

No utilice pilas recargables.

Conexión de una antena

Cuidado: No doble los alambres de bronce en los cables.

Para conectar una antena:

- 1 Verifique que el televisor con pantalla LCD está apagado.
- 2 Conecte un extremo de un cable coaxial de 75 ohmios (no incluido) al conector **ANT IN** (Entrada de antena) situado en la parte posterior de su televisor con pantalla LCD.

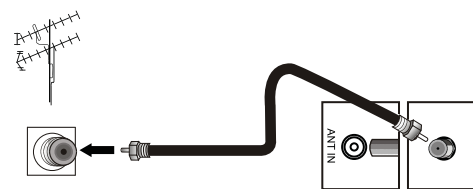

- 3 Conecte el otro extremo del cable en la toma de antena exterior.

Notas: Para mejorar la calidad de la imagen en un área con poca recepción de señal, instale un amplificador de señal.

Si desea conectar dos televisores a la antena, instale un divisor de señal de 2 vías.

Conexión de TV por cable o satélite

Para ver TV por cable o satélite, necesitará un equipo sintonizador de TV o una caja convertidora de TV por cable o satélite.

Hay dos formas de conectar TV por cable o satélite a su televisor con pantalla LCD.

Opción 1: Para conectar TV por cable o satélite:

- 1 Asegúrese de que su televisor con pantalla LCD y la caja convertidora estén apagados.
 - 2 Conecte un cable de 75 ohmios (no incluido) a la toma **RF** en la caja convertidora de TV por cable o satélite y a la toma **ANT IN** (Entrada de antena) en la parte posterior de su televisor.
- Cuidado:** No doble los alambres de bronce en los cables.
- 3 Conecte un extremo de un cable de 75 ohmios (no incluido) a la toma de cable en la caja convertidora de TV por cable o satélite y a la toma de pared de TV por cable o satélite.
 - 4 Posicione el selector de canal en la caja convertidora de TV por cable o satélite en el canal **3** ó **4**.
 - 5 Encienda su televisor con pantalla LCD y la caja convertidora y sintonice su televisor con pantalla LCD al mismo canal que seleccionó con el selector.
 - 6 Use el control remoto de la caja de cable o satélite para sintonizar los canales.

Opción 2: Para conectar TV por cable o satélite:

- 1 Asegúrese de que su televisor con pantalla LCD y la caja convertidora de cable o satélite estén apagados.
- 2 Conecte las tomas de salida de audio y video de la caja de convertidora de TV por cable o satélite a las tomas **AUDIO IN** (Entrada de audio) y **VIDEO IN** (Entrada de video) en la parte posterior de su televisor.

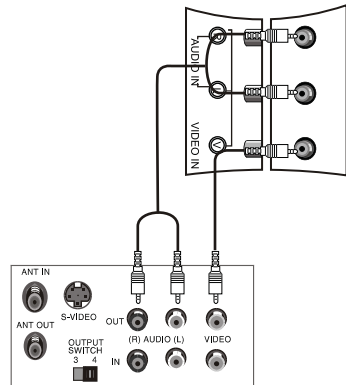

- 3 Encienda su televisor con pantalla LCD y la caja convertidora y presione **INPUT** (Entrada) para seleccionar **TV**.
- 4 Use el control remoto de la caja de cable o satélite para sintonizar los canales.

Conexión de un equipo con video de componentes**Para conectar un equipo con video de componentes:**

- 1 Asegúrese de que su televisor con pantalla LCD y el equipo con video de componentes estén apagados.
- 2 Conecte las tomas de salida de video (Y, Pb, Pr) del equipo con video de componentes a las tomas **COMPONENT IN** [Entrada de componentes] (Y, Pb y Pr) en la parte posterior de televisor con pantalla LCD.

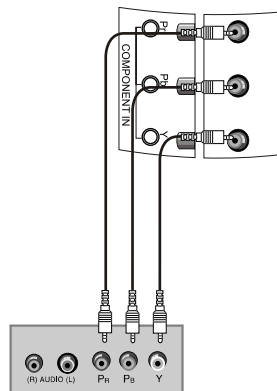

- 3 Conecte los tomas de salida de audio del equipo con video de componentes a los tomas **AUDIO IN** [Entrada de audio] (Izq. y Der.) en la parte posterior de su televisor.
- 4 Encienda su televisor con pantalla LCD y el equipo con video de componentes y presione **INPUT** (Entrada) para seleccionar **Component** (Componentes).

Conexión de un equipo con S-Video**Para conectar un equipo con S-Video:**

- 1 Asegúrese de que su televisor con pantalla LCD y el equipo con S-video estén apagados.
- 2 Conecte un cable de S-Video (no incluido) a la toma de salida de S-Video del equipo con S-Video y a la toma **S-VIDEO** en la parte posterior de su televisor con pantalla LCD.

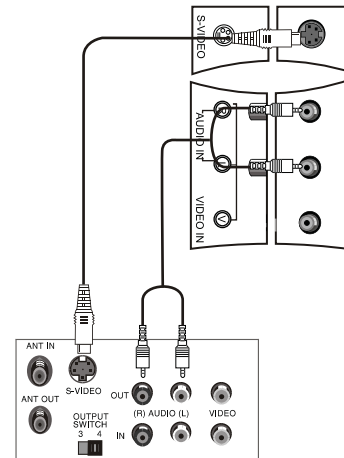

- 3 Conecte un cable de audio a las tomas de salida de audio izquierdo y derecho del equipo con S-Video y a las tomas **AUDIO IN** [Entrada de audio] (Izq. y Der.) en la parte posterior de su televisor con pantalla LCD.
- 4 Encienda su televisor con pantalla LCD y encienda el equipo con S-Video.
- 5 Presione **INPUT** (Entrada) para seleccionar **S-Video**.

Conexión de un equipo de A/V estándar**Para conectar un equipo de A/V estándar:**

- 1 Asegúrese de que su televisor con pantalla LCD y el equipo de A/V estén apagados.
- 2 Conecte un cable de A/V estándar (no incluido) a las tomas de salida de audio y video de su equipo de A/V estándar y a las tomas **AUDIO IN** [Entrada de audio] (Izq. y Der.) y **VIDEO IN** (Entrada de video) en la parte posterior de su televisor. La toma blanca es para el audio izquierdo. La toma roja es para el audio derecho. La toma amarilla es para el video.

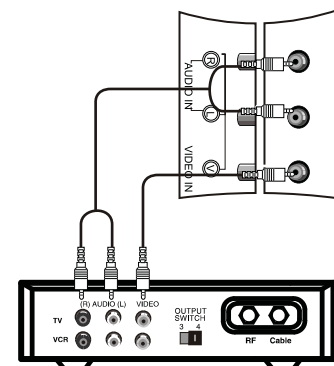

- 3 Encienda su televisor con pantalla LCD y el equipo de A/V estándar y presione **INPUT** (Entrada) para seleccionar **A/V**.

Conexión de un equipo HDMI

Nota: El audio y el video se transmiten por medio de la toma de HDMI.

Para conectar un equipo HDMI:

- 1 Conecte un cable de HDMI a la toma de salida de HDMI en el equipo HDMI y a la toma de **HDMI** en su televisor con pantalla LCD.

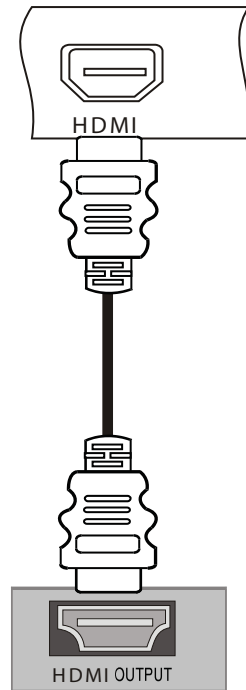

- 2 Encienda su televisor con pantalla LCD y el equipo HDMI y presione **INPUT** (Entrada) para seleccionar **HDMI**.

Conexión de una computadora

Para conectar una computadora:

- 1 Asegúrese de que su televisor con pantalla LCD y la computadora estén apagados.
- 2 Conecte un cable de VGA al puerto de VGA en el puerto en la parte posterior de la computadora y a la toma **VGA IN** (Entrada de VGA) en la parte posterior de su televisor con pantalla LCD. Asegúrese de apretar los tornillos en los extremos del cable de VGA.

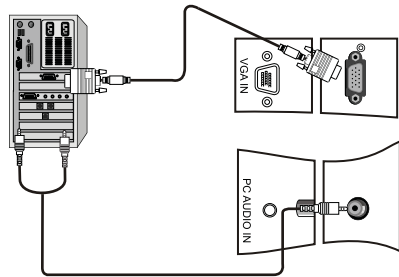

- 3 Conecte un cable de audio de computadora a las tomas de salida de audio izquierdo y derecho de la computadora y a la toma **PC AUDIO IN** (Entrada de audio de PC) en la parte posterior de su televisor con pantalla LCD.
- 4 Encienda la computadora y su televisor con pantalla LCD y presione **INPUT** (Entrada) para seleccionar **VGA**.

Notas: Si la calidad de la imagen es deficiente:

Ajuste el brillo y el contraste.

Cambie la resolución de video de la computadora.

Cambie la velocidad de actualización de la tarjeta de video de la computadora. Si no puede cambiar la velocidad de actualización de la tarjeta de video, quizás tendrá que reemplazar la tarjeta de video.

Uso de su televisor con pantalla LCD

Encendido y apagado de su televisor con pantalla LCD

Para encender y apagar su televisor con pantalla LCD:

- 1 Enchufe el cable de alimentación en un tomacorriente. El indicador de encendido al frente de su televisor con pantalla LCD se ilumina color rojo.
- 2 Presione **⏻**. El indicador LED se iluminará color verde.

Ajuste del volumen

Para ajustar el volumen:

- Presione **VOL+** o **VOL-** para subir o bajar el volumen. Aparecerá un número en la pantalla para indicar el nivel del volumen.
- Presione **MUTE** (Silenciar) para silenciar el sonido. Presione **MUTE** (Silenciar) o **VOL+** para restaurar el sonido.

Selección del modo de video

Para seleccionar el modo de video:

- Presione **INPUT** (Entrada) una o más veces para seleccionar el modo de video que guste. Se puede seleccionar **TV**, **Composite** (Video compuesto) **S-Video**, **VGA**, **Component** (Video de componentes), o **HDMI**.

Selección de la fuente de la señal de TV

Para seleccionar la fuente de la señal de TV:

- 1 Presione **MENU** (Menú) y presione **CH+** o **CH-** una o más veces hasta que se muestre el siguiente menú.

Picture	Tuning Band	Air
Audio	DTV Signal	▶
Setup	Auto Ch Search	▶
Feature	Add On Ch Search	▶
	Manual Ch Set	▶
	Channel Label	▶
	Menu Language	English
	Reset	▶
	◀ Move/OK Select ▶ /Exit/Menu Exit	

- 2 Presione **VOL+** o **ENTER** (Entrar), y presione **CH+** o **CH-** una o más veces para seleccionar **Tuning Band** (Banda de sintonización).
- 3 Presione **VOL+** o **ENTER** (Entrada) para seleccionar la fuente de la señal de TV. Se puede seleccionar **Cable Auto**, **Air** (Aire), **Cable**, **Cable HRC**, o **Cable IRC**. Si tiene TV por satélite, seleccione **Air** (Aire) o **Cable** dependiendo del tipo de señal de TV por satélite.

Memorización de canales

Para seleccionar canales con los botones **CH**, su televisor con pantalla LCD tiene que memorizarlos antes. Cuando su televisor con pantalla LCD memoriza canales, escanea los canales con una señal y luego almacena la información de los canales en la memoria.

Para memorizar canales:

- 1 Presione **MENU** (Menú) y presione **CH+** o **CH-** una o más veces hasta que se muestre el siguiente menú.

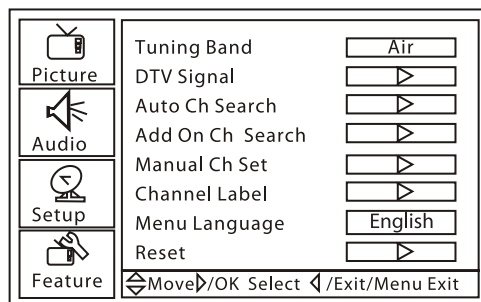

- 2 Presione **VOL+** o **ENTER** (Entrar) y presione **CH+** o **CH-** una o más veces para seleccionar **Auto Ch Search** (Búsqueda de canales automática).
- 3 Presione **VOL+** o **ENTER** (Entrar) para comenzar a escanear los canales. Su televisor con pantalla LCD busca los canales que tienen señal. Cualquier canal que no tiene señal o con una señal deficiente no se guardará. Lo siguiente aparecerá durante la búsqueda.

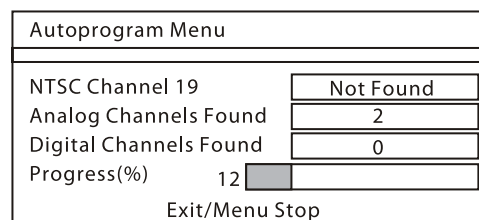

Su televisor con pantalla LCD escaneará los canales analógicos y luego volverá a escanear para encontrar los canales digitales. Cuando se finaliza la búsqueda, el primer canal se mostrará en la pantalla.

Agregando canales a la lista de canales

Puede agregar canales que no se encontraron en un escaneo anterior de canales.

Por ejemplo, si su televisor con pantalla LCD encontró los canales del 1 al 20 y selecciona la opción **Add On Ch Search** (Búsqueda de canales para agregar), su televisor con pantalla LCD escaneará los canales comenzando con el 21.

Para agregar canales a la lista de canales:

- 1 Presione **MENU** (Menú) y presione **CH+** o **CH-** una o más veces hasta que se muestre el siguiente menú.

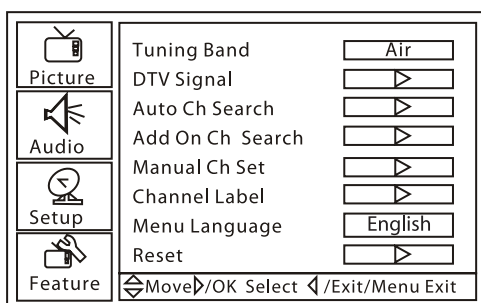

- 2 Presione **VOL+** o **ENTER** (Entrar) y presione **CH+** o **CH-** una o más veces para seleccionar **Add On Ch Search** (Búsqueda de canales para agregar).

Agregando y eliminando un canal

Puede agregar o eliminar un canal de la lista de canales. Si elimina un canal de la lista, su televisor con pantalla LCD omitirá el canal cuando presione los botones **CH**. Todavía puede sintonizar el canal presionando los botones numéricos.

Para agregar o eliminar un canal manualmente:

- 1 Presione **MENU** (Menú) y presione **CH+** o **CH-** una o más veces hasta que se muestre el siguiente menú.

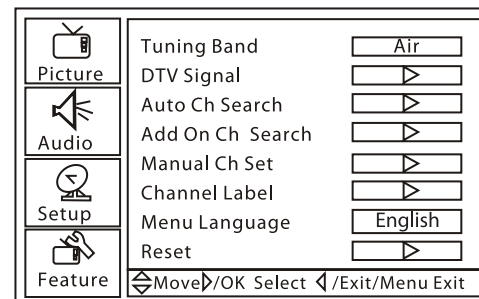

- 2 Presione **VOL+** o **ENTER** (Entrar) y presione **CH+** o **CH-** una o más veces para seleccionar **Manual Ch Set** (Configuración de canales manual).
- 3 Presione **ENTER** (Entrar). Aparecerá lo siguiente.

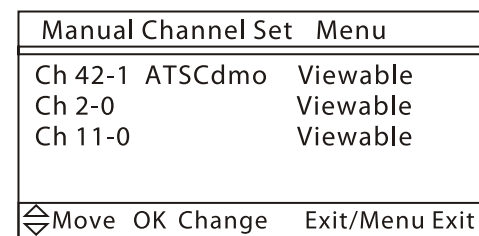

- 4 Presione **CH+** o **CH-** para seleccionar el canal que desea agregar o quitar y presione **ENTER** (Entrar) para agregar o eliminar el canal de la lista.

Cambio de canales

Para cambiar los canales:

- Presione **CH+** o **CH-** para ir al canal adyacente superior o inferior en la lista de canales memorizados. 0, presione los botones numéricos del canal que desea y presione **ENTER** (Entrar).
- Presione **CH.LIST** (Lista de canales) para mostrar la lista de canales, presione **CH+** o **CH-** para seleccionar el canal que guste y presione **ENTER** (Entrar).
- Para seleccionar un subcanal, sintonice el canal principal y presione -, luego presione el botón numérico del canal que desea. Por ejemplo, para seleccionar el canal digital **11.1**, presione **11**, presione -, luego presione **1**. Para seleccionar el canal analógico **13.0**, presione **13**, presione -, luego presione **0**. Deberá presionar - después de presionar **13**, o irá al canal digital **13**.

Selección del modo de imagen

Para seleccionar el modo de imagen:

- Presione **PICTURE** (Imagen) una o más veces para seleccionar el modo que guste. Puede seleccionar entre **Personal**, **Standard** (Estándar), **Mild** (Suave) o **Fresh** (Fresco).

Visualización de la información de canal

Para ver la información del canal:

- Presione el botón **DISPLAY** (Visualización). Aparece la información del canal actual.

Ajuste del temporizador de apagado automático

Puede establecer la cantidad de tiempo que quiere que su televisor con pantalla LCD espere antes de apagarse automáticamente.

Para configurar el temporizador de apagado automático:

- Presione **SLEEP** (Apagado automático) una o más veces para seleccionar el tiempo que guste. Puede seleccionar en tiempo antes del apagado automático entre **Sleep Timer-0min**, **Sleep Timer-5min**, **Sleep Timer-10min**, **Sleep Timer-15min**, **Sleep Timer-30min**, **Sleep Timer-4 min**, **Sleep Timer-60min**, **Sleep Timer-90min**, **Sleep Timer-120min**, **Sleep Timer-180min** o **Sleep Timer-240min**.

Agregando canales favoritos

Para agregar un canal favorito:

- 1 Presione **CH.LIST** (Lista de canales). Se muestra la lista de canales.
- 2 Presione **CH+** o **CH-** para seleccionar un canal.
- 3 Presione **FAVORITE** (Favoritos) para agregar el canal a la lista de canales favoritos.
- 4 Para quitar un canal favorito, abra la lista de canales, seleccione el canal que desea quitar y presione **FAVORITE** (Favoritos).

Sintonización de un canal favorito.

Para sintonizar un canal favorito:

- 1 Presione **FAVORITE** (Favoritos). Se muestra la lista de canales favoritos.
- 2 Presione **CH+** o **CH-** para seleccionar el canal. Su televisor con pantalla LCD sintoniza automáticamente el canal que seleccionó.

Ajuste de la configuración de la imagen

Para ajustar la configuración de la imagen:

- 1 Presione **MENU** (Menú) y presione **CH+** o **CH-** una o más veces hasta que se muestre el siguiente menú.

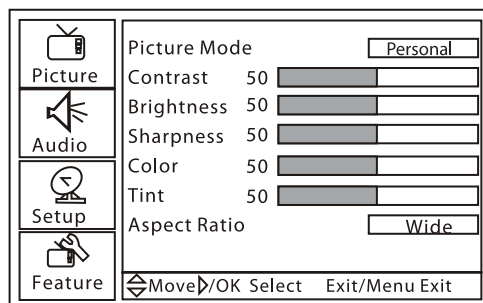

- 2 Presione **VOL+** o **ENTER** (Entrar), y presione **CH+** o **CH-** para seleccionar una opción. Se puede seleccionar:

- **Picture Mode** (Modo de imagen) – Selecciona el modo de imagen. Puede seleccionar entre **Personal**, **Standard** (Estándar), **Mild** (Suave) o **Fresh** (Fresco).
- **Contrast** (Contraste) – Ajusta el contraste.
- **Brightness** (Brillo) – Ajusta el brillo.
- **Sharpness** (Nitidez) – Ajusta la nitidez.
- **Color** – Ajusta la saturación del color.
- **Tint** (Tono) – Ajusta el tono. Esta opción solamente esta disponible en el modo NTSC.
- **Aspect Ratio** (Relación de aspecto) – Selecciona la relación de aspecto. Se puede seleccionar **Wide** (Ancho), **Zoom** (Ampliado), **Cinema**, **Full Screen** (Pantalla completa) o **Normal**.

*Nota: También puede presionar **PICTURE** (Imagen) para seleccionar el modo de imagen.*

- 3 Presione **VOL+** o **ENTER** (Entrar), y presione **VOL+** o **VOL-** para ajustar la opción.

Ajuste de la configuración avanzada de la imagen

Para ajustar la configuración avanzada de la imagen:

- 1 Presione **MENU** (Menú) y presione **CH+** o **CH-** una o más veces hasta que se muestre el siguiente menú.

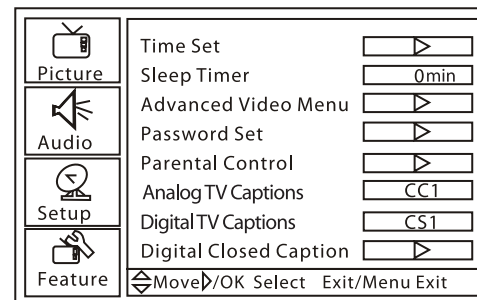

Nota: Las opciones ilustradas en este gráfico están para el modo de TV. Para otros modos, las opciones pueden variar.

- 2 Presione **VOL+** o **ENTER** (Entrar), y presione **CH+** o **CH-** una o más veces para seleccionar **Advanced Video Menu** (Menú de video avanzado).
- 3 Presione **VOL+** o **ENTER** (Entrar). Se muestra el siguiente menú.

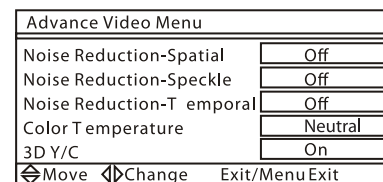

- 4 Presione **CH+** o **CH-** para seleccionar una opción. Se puede seleccionar:
 - **Noise Reduction-Spatial** (Reducción de ruido-Espacial) – Seleccione **On** (Activado) u **Off** (Desactivado).
 - **Noise Reduction - Speckle** (Reducción de ruido – Motita) – Seleccione **On** (Activado) u **Off** (Desactivado).
 - **Noise Reduction - Temporal** (Reducción de ruido – Temporal) – Seleccione **On** (Activado) u **Off** (Desactivado).
 - **Color Temperature** (Temperatura de color) – Seleccione **Neutral**, **Warm** (Cálido), o **Cool** (Frio).
 - **3D Y/C** – Seleccione **On** (Activado) u **Off** (Desactivado).

Ajuste de la configuración del sonido

Para ajustar la configuración de audio:

- 1 Presione **MENU** (Menú) y presione **CH+** o **CH-** una o más veces hasta que se muestre el siguiente menú.

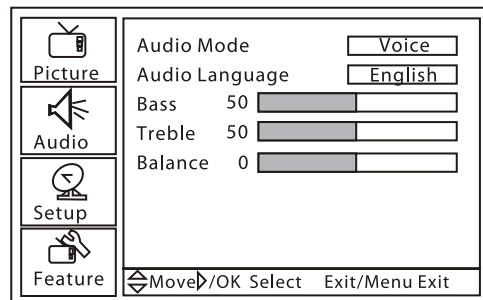

- 2 Presione **VOL+** o **ENTER** (Entrar), y presione **CH+** o **CH-** para seleccionar una opción. Se puede seleccionar:
 - **Audio Mode** (Modo de audio) – Selecciona el modo de audio. Se puede seleccionar **User** (Usuario), **Voice** (Voz), **Concert** (Concierto) o **Jazz**.
 - **Audio Language** (Idioma de audio) – Selecciona el idioma del audio.
 - **Bass** (Graves) – Ajusta los graves. Este ajuste sólo se guarda si se selecciona **User** (Usuario) en la opción **Audio Mode** (Modo de audio).
 - **Treble** (Agudos) – Ajusta los agudos. Este ajuste sólo se guarda si se selecciona **User** (Usuario) en la opción **Audio Mode** (Modo de audio).
 - **Balance** – Ajusta la salida del altavoz izquierdo y el derecho.
- 3 Presione **VOL+** o **ENTER** (Entrar), y presione **VOL+** o **VOL-** para ajustar la opción.

Agregando una etiqueta de canal

Para agregar una etiqueta de canal:

- 1 Presione **MENU** (Menú) y presione **CH+** o **CH-** una o más veces hasta que se muestre el siguiente menú.

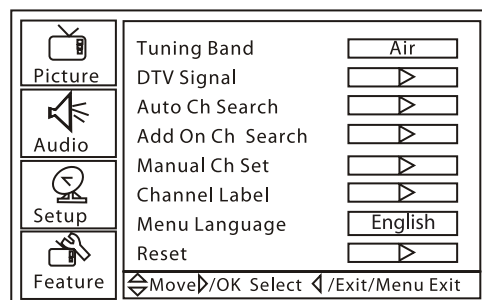

- 2 Presione **VOL+** o **ENTER** (Entrar), y presione **CH+** o **CH-** una o más veces para seleccionar **Channel Label** (Etiqueta de canal).
- 3 Presione **VOL+** o **ENTER** (Entrar). Aparecerá lo siguiente.

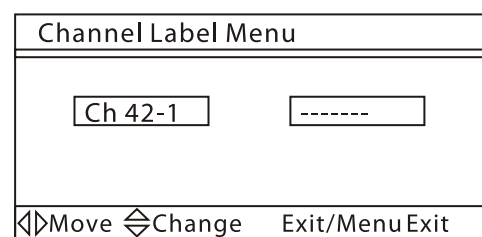

- 4 Presione **VOL+** o **VOL-** para seleccionar el carácter que desea ingresar.
- 5 Presione **CH+** o **CH-** para ingresar un carácter. Se pueden ingresar siete caracteres.

Ajuste de la hora

Para ajustar la hora:

- 1 Presione **MENU** (Menú) y presione **CH+** o **CH-** una o más veces hasta que se muestre el siguiente menú.

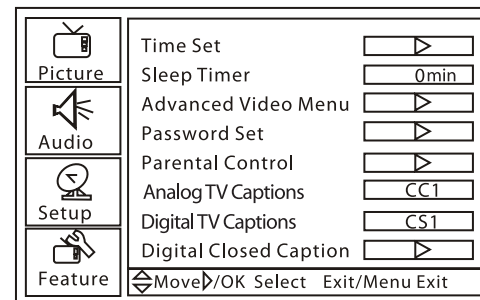

- 2 Presione **VOL+** o **ENTER** (Entrar) y presione **CH+** o **CH-** una o más veces para seleccionar **Time Set** (Configuración de la hora).
- 3 Presione **VOL+** o **ENTER** (Entrar). Aparecerá lo siguiente.

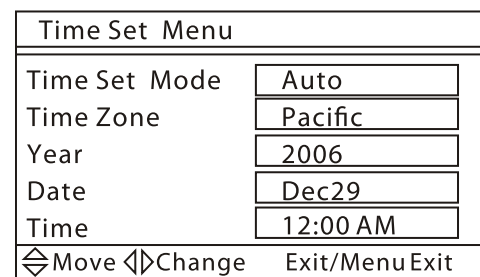

- 4 Presione **CH+** o **CH-** para seleccionar **Time Set Mode** (Modo de configuración de hora) y presione **VOL+** o **VOL-** para seleccionar **Manual**.
- 5 Presione **CH+** o **CH-** para seleccionar **TIME** (Hora) y presione **VOL+** o **VOL-** para establecer la hora.
- 6 Para configurar la zona horaria, presione **CH+** o **CH-** para seleccionar **Time Zone** (Zona horaria) y presione **VOL+** o **VOL-** para seleccionar la zona horaria.
- 7 Para configurar la fecha, presione **CH+** o **CH-** para seleccionar **Year** (Año) o **Date** (Fecha) y presione **VOL+** o **VOL-** para configurar el año o la fecha.

Configuración del modo de subtítulos optativos

Para seleccionar el modo de subtítulos optativos:

- Presione **CCD** una o más veces mientras se encuentra en el modo TV, video compuesto o S-Video.

En el modo NTSC, se puede seleccionar:

- **CC1** – Muestra una versión escrita del audio.
- **CC2 a CC4** – Muestra una versión del segundo idioma de audio u otra información suministrada por la estación transmisora.
- **TEXT1** (Texto 1) – Muestra la guía de programación y otra información suministrada por la estación transmisora. Este modo cubre un área grande de la pantalla.
- **TEXT2** (Texto 2) a **TEXT4** (Texto 4) – Muestra información suministrada por la estación transmisora. Este modo cubre un área grande de la pantalla.

En el modo ATSC, se puede seleccionar **CS1 a CS6**.

Ajuste del estilo de los subtítulos optativos

Los estilos de subtítulos optativos sólo se pueden configurar en el modo DTV.

Para configurar el estilo de los subtítulos optativos:

- 1 Presione **MENU** (Menú) y presione **CH+** o **CH-** una o más veces hasta que se muestre el siguiente menú.

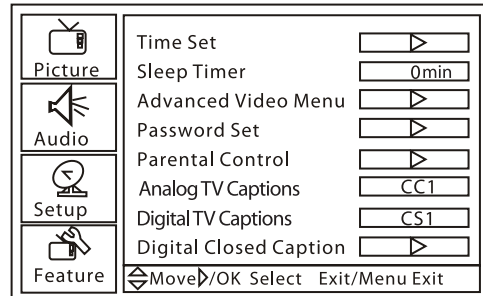

- 2 Presione **VOL+** o **ENTER** (Entrar) y presione **CH+** o **CH-** una o más veces para seleccionar **Digital Closed Caption** (Subtítulos digitales).
- 3 Presione **VOL+** o **ENTER** (Entrar). Aparecerá lo siguiente.

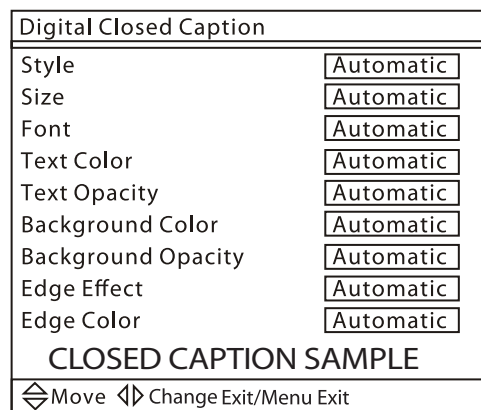

- 4 Presione **CH+** o **CH-** para seleccionar la opción que quiere cambiar y presione **VOL+** o **VOL-** para cambiar el estilo. Se puede seleccionar **Style** (Estilo), **Size** (Tamaño), **Font** (Fuente), **Text Color** (Color del texto), **Text Opacity** (Opacidad del texto), **Background Color** (Color de fondo), **Background Opacity** (Opacidad de fondo), **Edge Effect** (Efecto de borde) y **Edge Color** (Color de borde).

*Nota: Si establece la opción **Style** (Estilo) en **Automatic** (Automático), no podrá ajustar ninguna otra opción de subtítulos optativos.*

Configuración de los controles de los padres

Se pueden bloquear los programas de TV y las películas basados en sus clasificaciones. Algunas de las clasificaciones de TV tienen subclasificaciones.

Clasificaciones de TV de los Estados Unidos

NONE (Ninguna)	Sin clasificación.
TV-Y	Adecuado para todos los niños.
TV-Y7	Adecuado para niños de 7 años y mayores. Este tipo de programas puede incluir violencia cómica o ligeramente física.

TV-G	Adecuado para audiencias generales. Este tipo de programas puede incluir poca o ninguna violencia, sin lenguaje fuerte y poco o ningún lenguaje o situaciones sexuales.
TV-PG	Se recomienda el consejo de los padres. Este tipo de programas puede incluir violencia limitada, cierto lenguaje sugestivo o situaciones sexuales y lenguaje ofensivo ocasional.
TV-14	Se recomienda fuertemente la supervisión de los padres. Este tipo de programa puede incluir contenido sexual, lenguaje ofensivo y violencia intensa.
TV-MA	Audiencias adultas solamente.

Subcategorías de TV de los Estados Unidos

ALL (Todas)	Bloquea todas las subcategorías disponibles.
FV	Violencia de fantasía.
L	Lenguaje ofensivo.
S	Lenguaje sexual.
V	Violencia.
D	Lenguaje sexualmente sugestivo.

Clasificaciones de TV para el Canadá anglófono

E	No se bloquea ningún programa.
C	Adecuado para todos los niños. No tiene lenguaje grosero, desnudez ni contenido sexual.
C8+	Adecuado para niños mayores de 8 años. No contiene lenguaje ofensivo, desnudez ni contenido sexual.
G	Adecuado para todas las audiencias.
PG	Se recomienda el consejo de los padres. Puede contener cierto contenido que no es adecuado para niños pequeños.
14+	Adecuado para niños mayores de 14 años. Se recomienda fuertemente que los padres no permitan que niños y preadolescentes vean un programa con esta clasificación.
18+	Sólo para adultos. No adecuado para niños menores de 18 años.

Clasificaciones para el Canadá francófono

E	No se bloquea ningún programa.
G	Audiencias generales.
8 ans+	Adecuado para niños de 8 años y mayores.
13 ans+	Adecuado para niños de 13 años y mayores.
16 ans+	Adecuado para niños de 16 años y mayores.
18 ans+	Adecuado solamente para adultos.

Clasificaciones de películas

NONE (Ninguna)	Todavía no se ha clasificado.
G	Audiencias generales.
PG	Se recomienda el consejo de los padres.
PG-13	Padres fuertemente advertidos. Puede ser que no sea adecuado para niños menores de 13 años.
R	Restringido. No es adecuado para niños menores de 17 años sin supervisión de los padres.
NC-17	No adecuado para niños menores de 17 años.
X	Sólo para adultos.

Para configurar los controles de los padres:

- 1 Presione **MENU** (Menú) y presione **CH+** o **CH-** una o más veces hasta que se muestre el siguiente menú.

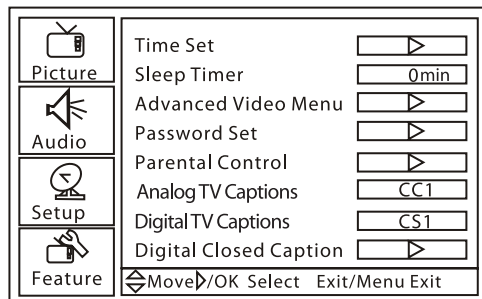

- 2 Presione **VOL+** o **ENTER** (Entrar), y presione **CH+** o **CH-** una o más veces para seleccionar **Parental Control** (Control de los padres).
- 3 Presione **VOL+** o **ENTER** (Entrar). Se muestra la pantalla *Enter Password* (Ingresar contraseña).

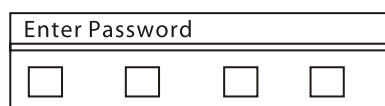

- 4 Presione los botones numéricos para ingresar la contraseña. La contraseña preestablecida es **0000**. Se mostrará la pantalla *Parental Control Menu* (Menú del control de los padres).

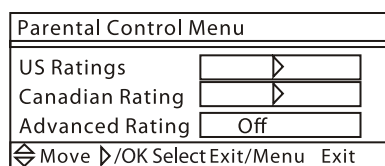

Nota: La opción "Advanced Rating" (Clasificación avanzada) aparece sólo en el modo de TV digital.

- 5 Presione **CH+** o **CH-** para seleccionar **US Ratings** (Clasificaciones para los Estados Unidos) o **Canadian Rating** (Clasificaciones para Canadá) y presione **VOL+** o **ENTER** (Entrar). Se mostrará una de las siguientes pantallas de clasificaciones.

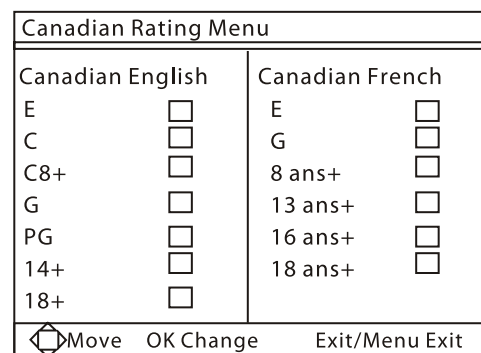
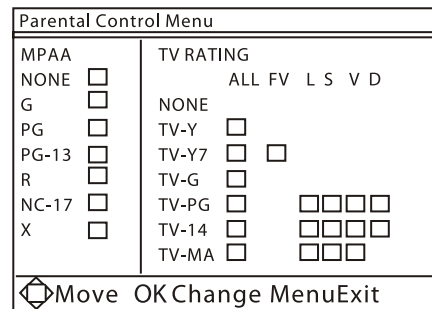

- 6 Presione **CH+** o **CH-** para seleccionar la clasificación que desea bloquear y presione **VOL+** o **ENTER** (Entrar). Se bloqueará la clasificación que seleccionó y todas las clasificaciones más altas.

Cambio de la contraseña

Para cambiar la contraseña:

- 1 Presione **MENU** (Menú) y presione **CH+** o **CH-** una o más veces hasta que se muestre el siguiente menú.

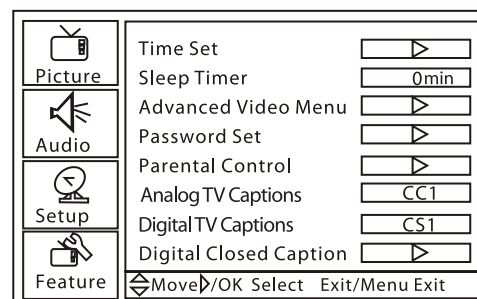

- 2 Presione **VOL+** o **ENTER** (Entrar) y presione **CH+** o **CH-** una o más veces para seleccionar **Password Set** (Configuración de la contraseña).
- 3 Presione **VOL+** o **ENTER** (Entrar). Se muestra la pantalla *Enter Old Password* (Ingrese la contraseña ANTERIOR).

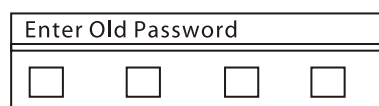

- 4 Presione los botones numéricos para ingresar la contraseña anterior. Si no ha establecido una contraseña, ingrese la contraseña predefinida **0000**.
- 5 Cuando se le solicite, ingrese dos veces la contraseña nueva. *Nota: Si cambia la contraseña y luego la olvida, ingrese 9443.*

Ajuste de la imagen de VGA

Para ajustar la imagen de VGA:

- 1 Asegúrese de que su televisor con pantalla LCD está conectado a una computadora por medio de conexiones de VGA.
- 2 Presione **INPUT** (Entrada) una o más veces para seleccionar **VGA**.
- 3 Presione **MENU** (Menú) y presione **CH+** o **CH-** una o más veces hasta que se muestre el siguiente menú.

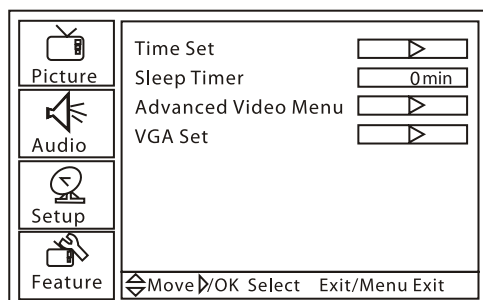

- 4 Presione **VOL+** o **ENTER** (Entrar), y presione **CH+** o **CH-** para seleccionar **VGA Set** (Configuración de VGA).
- 5 Presione **VOL+** o **ENTER** (Entrar). Se muestra la pantalla **VGA Settings** (Configuración de VGA).

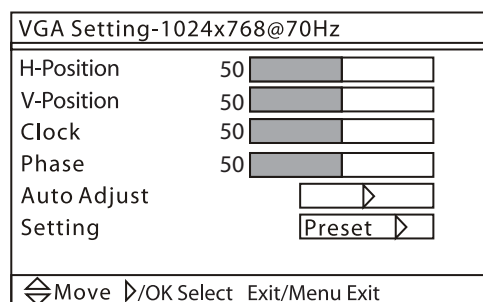

- 6 Presione **CH+** o **CH-** para seleccionar una opción, luego presione **VOL+** o **Enter** (Entrar) para confirmar.
- 7 Presione **VOL+** o **VOL-** para ajustar la opción. Se puede seleccionar:
 - **H-Position** (Posición H) – Mueve la imagen en la pantalla hacia la izquierda o derecha.
 - **V-Position** (Posición V) – Mueve la imagen en la pantalla hacia arriba o abajo.
 - **Clock** (Reloj) – Minimiza cualquier barra vertical o bandas en la imagen en pantalla.
 - **Phase** (Fase) – Minimiza cualquier distorsión horizontal y define la imagen en pantalla.
 - **Auto Adjust** (Ajuste automático) – Ajusta automáticamente la configuración de VGA para obtener la mejor imagen en pantalla.
 - **Setting** (Configuración) – Regresa la configuración de VGA a los valores de fábrica.

Ajuste de la imagen de componentes

Para ajustar la imagen de componentes:

- 1 Asegúrese de que su televisor con pantalla LCD está conectado a una computadora por medio de conexiones de componentes.
- 2 Presione **INPUT** (Entrada) una o más veces para seleccionar **Component** (Componentes).

- 3 Presione **MENU** (Menú) y presione **CH+** o **CH-** una o más veces hasta que se muestre el siguiente menú.

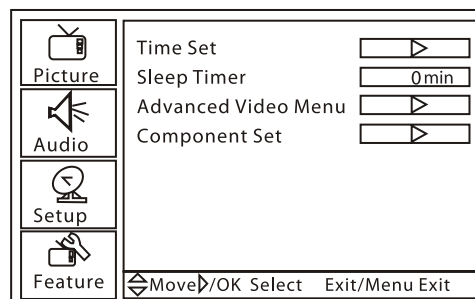

- 4 Presione **VOL+** o **ENTER** (Entrar), y presione **CH+** o **CH-** para seleccionar **Component Set** (Configuración de componentes).
- 5 Presione **VOL+** o **ENTER** (Entrar). Se muestra la pantalla **Component Settings** (Configuración de componentes).

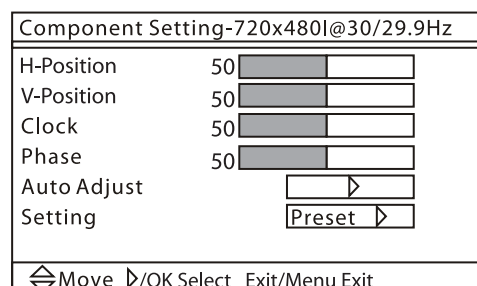

- 6 Presione **CH+** o **CH-** para seleccionar una opción, luego presione **VOL+** o **Enter** (Entrar) para confirmar.
- 7 Presione **VOL+** o **VOL-** para ajustar la opción. Se puede seleccionar:
 - **H-Position** (Posición H) – Mueve la imagen en la pantalla hacia la izquierda o derecha.
 - **V-Position** (Posición V) – Mueve la imagen en la pantalla hacia arriba o abajo.
 - **Clock** (Reloj) – Minimiza cualquier barra vertical o bandas en la imagen en pantalla.
 - **Phase** (Fase) – Minimiza cualquier distorsión horizontal y define la imagen en pantalla.
 - **Auto Adjust** (Ajuste automático) – Ajusta automáticamente la configuración de componentes para obtener la mejor imagen en pantalla.
 - **Setting** (Configuración) – Regresa la configuración de componentes a los valores de fábrica.

Localización y corrección de fallas

Síntoma	Solución
No hay imagen o sonido	<ul style="list-style-type: none"> • Asegúrese de que su televisor con pantalla LCD está enchufado en un tomacorriente. • Asegúrese de que el tomacorriente esté suministrando corriente.

Síntoma	Solución
Pantalla en blanco	<ul style="list-style-type: none"> Asegúrese de que ha seleccionado la fuente de video correcta. Presione INPUT (Entrada) para seleccionar la fuente de video. Si se ha interrumpido la alimentación, apague su televisor con pantalla LCD y vuélvalo a encender.
No hay sonido	<ul style="list-style-type: none"> Presione MUTE (Silenciar) para verificar que el sonido no esté silenciado. Presione VOL+ para subir el volumen. Cambie el canal para determinar si el canal actual está teniendo problemas.
Sonido deficiente	<ul style="list-style-type: none"> Ajuste la configuración del sonido. Si ha conectado un sistema de sonido, asegúrese de que esté configurado correctamente.
Ciertos canales no tienen imagen	<ul style="list-style-type: none"> Verifique que se seleccionó el canal correcto. Ajuste la antena. Ajuste de la imagen.
Ciertos canales no tienen color	<ul style="list-style-type: none"> Cambie el canal para determinar si el canal actual está teniendo problemas. Ajuste el color.
Algunos canales tienen manchas	<ul style="list-style-type: none"> Asegúrese de que la antena esté correctamente conectada y asegurada. Verifique que la antena y el cableado de la antena se encuentran en buen estado. Ajuste de la imagen.
El televisor con pantalla de LCD no funciona normalmente	<ul style="list-style-type: none"> Apague su televisor con pantalla LCD, desenchufe el cable de alimentación, espere 10 segundos, reconecte el cable de alimentación y encienda su televisor con pantalla LCD. Si los problemas persisten, comuníquese con el personal de servicio autorizado.

Especificaciones

Estas especificaciones están sujetas a cambio sin aviso previo.

Sistema de imagen y sonido	NTSC, ATSC, QAM claro
Salida de audio	≥ 1.5 W + 1.5 W
Puertos de entrada externa	AV PC (VGA) Audio de PC S-Video HDMI Y Pb Pr Antena
Requisitos de alimentación	~120 V
Consumo de energía	≤ 60 W
Temperatura	Operación: 41 a 95 °F (5 a 35 °C) Almacenamiento: 5 a 113 °F (-15 a 45 °C)
Humedad	Operación: 20% a 80% Almacenamiento: 5% a 90%
Dimensiones Largo × Ancho × Alto	7.48 × 20.55 × 16.61 pulgadas (190 × 522 × 422 mm)
Peso	11.02 lb (5 kg)
Accesorios	Control remoto Pilas Guía del usuario

Avisos legales

FCC Parte 15

Este dispositivo satisface la parte 15 del reglamento FCC. La operación de este producto está sujeta a las dos condiciones siguientes: (1) Este dispositivo no puede causar interferencia dañina, y (2) este dispositivo debe aceptar cualquier interferencia recibida incluyendo interferencias que puedan causar una operación no deseada.

Advertencia de la FCC

Cualquier cambio o modificación que no esté aprobado expresamente por la parte responsable por el cumplimiento con el reglamento de FCC puede anular la autoridad del usuario para operar este equipo.

Garantía limitada de un año

Dynex Products ("Dynex") le garantiza a usted, el comprador original de este nuevo **DX-LCDTV19** ("Producto"), que éste se encontrará libre de defectos de material o de mano de obra en su fabricación original por un periodo de un (1) año a partir de la fecha de compra del Producto ("Período de Garantía"). Este Producto debe ser comprado en un distribuidor autorizado de productos Dynex y empacado con esta declaración de garantía. Esta garantía no cubre Productos reacondicionados. Si notifica a Dynex durante el Período de Garantía sobre un defecto cubierto por esta garantía que requiere reparación, los términos de esta garantía se aplican.

¿Cuánto dura la garantía?

El Período de Garantía dura por un año (365 días) a partir de la fecha en que compró el Producto. La fecha de compra se encuentra impresa en el recibo que recibió con el producto.

¿Qué es lo que cubre esta garantía?

Durante el Período de Garantía, si un centro de reparación autorizado de Dynex concluye que la fabricación original del material o la mano de obra del Producto se encuentran defectuosos Dynex (cómo su opción exclusiva): (1) reparará el Producto con repuestos nuevos o reacondicionados; o (2) reemplazará el Producto con uno nuevo o con uno reacondicionado con repuestos equivalentes. Los Productos y repuestos reemplazados bajo esta garantía se volverán propiedad de Dynex y no se le regresarán a usted. Si se requiere la reparación de Productos y partes después de que se vence el Período de Garantía, usted deberá pagar todos los costos de mano de obra y de repuestos. Esta estará vigente con tal que usted sea el dueño de su producto Dynex durante el Período de Garantía. El alcance de la garantía se termina si usted vende o transfiere el producto.

¿Cómo se obtiene la reparación de garantía?

Si ha comprado el Producto en una tienda de ventas, lleve su recibo original y el Producto a la tienda en donde lo compró. Asegúrese de que vuelva a colocar el Producto en su empaque original o en un empaque que provea la misma protección que el original. Si compró el Producto en un sitio Web, envíe por correo su recibo original y el Producto a la dirección postal listada en el sitio Web. Asegúrese de colocar el Producto en su empaque original o en un empaque que provea la misma protección que el original.

Para obtener servicio de garantía a domicilio para un televisor con una pantalla de 25 pulgadas o más, llame al 1-888-BESTBUY. El soporte técnico diagnosticará y corregirá el problema por teléfono o enviará un técnico certificado por Insignia a su casa.

¿En dónde es válida la garantía?

Esta garantía sólo es válida al comprador original del Producto en los Estados Unidos y en Canadá.

¿Qué es lo que no cubre la garantía?

Esta garantía no cubre:

- Capacitación del cliente
- Instalación
- Ajuste de configuración
- Daños cosméticos
- Daños debido a actos de la naturaleza, tal cómo rayos
- Accidentes
- Mal uso
- Abuso
- Negligencia
- Uso comercial
- Modificación de alguna parte del Producto
- Un panel de pantalla de plasma dañado por la persistencia de imágenes estáticas (sin movimiento), mostradas por periodos de tiempo extendido (efecto "burn-in").

Esta garantía tampoco cubre:

- Daño debido al uso o mantenimiento incorrecto
- La conexión a una fuente de voltaje incorrecta
- El intento de reparación por alguien que no sea una compañía autorizada por Dynex para reparar el Producto
- Productos vendidos tal cual (en el estado en que se encuentran) o con todas sus fallas
- Productos consumibles, tal cómo fusibles o baterías
- Productos en los cuales el número de serie asignado en la fábrica ha sido alterado o removido

EL REEMPLAZO DE REPARACIÓN SEGÚN PROVISTO BAJO ESTA GARANTÍA ES SU ÚNICO RECURSO. DYNEX NO SERÁ RESPONSABLE POR DAÑOS INCIDENTALES O CONSECUENTES DEBIDO AL INCUMPLIMIENTO DE CUALQUIER GARANTÍA EXPRESA O IMPLÍCITA RELACIONADA CON ESTE PRODUCTO, INCLUYENDO PERO SIN LIMITARSE A LA PÉRDIDA DE INFORMACIÓN, LA PÉRDIDA DE NEGOCIOS O DE GANANCIAS. DYNEX PRODUCTS NO HACE NINGUNA OTRA GARANTÍA EXPRESA E IMPLÍCITA RELACIONADA A ESTE PRODUCTO, INCLUYENDO PERO SIN LIMITARSE A, CUALQUIER GARANTÍA IMPLÍCITA DE O CONDICIONES DE COMERCIALIZACIÓN O IDONEIDAD PARA UN USO PARTICULAR, ESTÁN LIMITADAS EN DURACIÓN AL PERÍODO DE GARANTÍA DECLARADO ANTERIORMENTE Y NINGUNA GARANTÍA YA SEA EXPRESA O IMPLÍCITA SE APLICARÁ DESPUÉS DEL PERÍODO DE GARANTÍA. ALGUNOS ESTADOS, PROVINCIAS Y JURISDICIONES NO PERMITEN RESTRICCIONES EN CUANTO A LA DURACIÓN DE UNA GARANTÍA IMPLÍCITA, ASÍ QUE LA RESTRICCIÓN ANTERIOR PUEDE NO APLICARSE EN SU CASO. ESTA GARANTÍA LE DA DERECHOS LEGALES ESPECÍFICOS, Y USTED PUEDE POSEER OTROS DERECHOS QUE VARIAN DE ESTADO A ESTADO, O DE PROVINCIA A PROVINCIA.

Póngase en contacto con Dynex:

Para servicio al cliente favor llamar al 1-800-305-2204

www.dynexproducts.com

DYNEX® es una marca comercial registrada de Best Buy Enterprise Services, Inc.

Distribuido por Best Buy Purchasing, LLC

Dynex, 7601 Penn Avenue South, Richfield, Minnesota, U.S.A.

DYNEX®

www.dynexproducts.com (800) 305-2204

Distributed by Best Buy Purchasing, LLC
7601 Penn Ave. South, Richfield, MN 55423 U.S.A.

© 2007 Best Buy Enterprise Services, Inc. All rights reserved.

DYNEX is a registered trademark of Best Buy Enterprise Services, Inc. All other products and brand names are trademarks of their respective owners.

Distribué par Best Buy Purchasing, LLC
7601 Penn Ave. South, Richfield, MN 55423 É.-U.

© 2007 Best Buy Enterprise Services, Inc. Tous droits réservés.

DYNEX est une marque déposée de Best Buy Enterprise Services, Inc. Tous les autres produits ou noms de marques sont des marques de commerce qui appartiennent à leurs propriétaires respectifs.

Distribuido por Best Buy Purchasing, LLC
7601 Penn Ave. South, Richfield, MN 55423 U.S.A.

© 2007 Best Buy Enterprise Services, Inc. Todos los derechos reservados.

DYNEX es una marca registrada de Best Buy Enterprise Services, Inc. Todos los demás productos y marcas son marcas comerciales de sus respectivos dueños.

07-398